

# TEAC

D01206920C



# SL-D930

## BLUETOOTH CD RADIO



OWNER'S MANUAL

MODE D'EMPLOI

MANUAL DEL USUARIO

ENGLISH

FRANÇAIS

ESPAÑOL

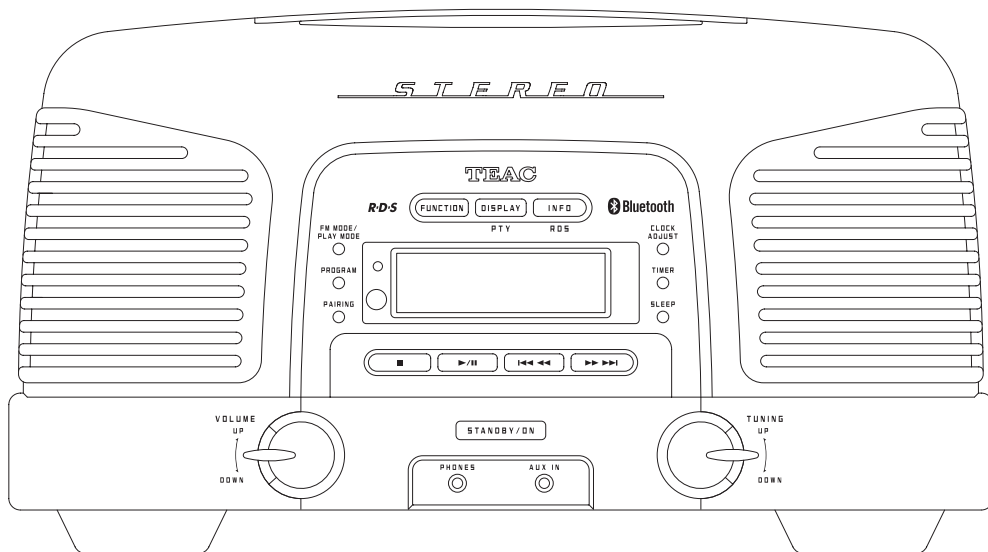

# IMPORTANT SAFETY PRECAUTIONS



## CAUTION

RISK OF ELECTRIC SHOCK  
DO NOT OPEN



CAUTION: TO REDUCE THE RISK OF ELECTRIC SHOCK, DO NOT REMOVE COVER (OR BACK). NO USER-SERVICEABLE PARTS INSIDE. REFER SERVICING TO QUALIFIED SERVICE PERSONNEL.

The lightning flash with arrowhead in an equilateral triangle is intended to alert the user to the presence of uninsulated "dangerous voltage" within the product's enclosure that could be of sufficient magnitude to constitute a risk of electric shock to persons.



The exclamation point in an equilateral triangle is intended to alert the user to the presence of important operating and maintenance (servicing) instructions in the literature accompanying the appliance.



WARNING: TO PREVENT FIRE OR SHOCK HAZARD, DO NOT EXPOSE THIS APPLIANCE TO RAIN OR MOISTURE.

## CAUTION

- DO NOT REMOVE EXTERNAL CASES OR CABINETS TO EXPOSE THE ELECTRONICS. NO USER SERVICEABLE PARTS ARE INSIDE.
- IF YOU ARE EXPERIENCING PROBLEMS WITH THIS PRODUCT, CONTACT THE STORE WHERE YOU PURCHASED THE UNIT FOR A SERVICE REFERRAL. DO NOT USE THE PRODUCT UNTIL IT HAS BEEN REPAIRED.
- USE OF CONTROLS OR ADJUSTMENTS OR PERFORMANCE OF PROCEDURES OTHER THAN THOSE SPECIFIED HEREIN COULD RESULT IN HAZARDOUS RADIATION EXPOSURE.

**IN USA/CANADA, USE ONLY ON 120 V SUPPLY.**

This product contains a semiconductor laser system inside the cabinet and is classified as a "CLASS 1 LASER PRODUCT".

To prevent being exposed to the laser beam, do not try to open the enclosure.

**Laser:**

Type:	EP-C101
Manufacturer:	GUANGDONG EVER BRIGHT GROUP CO.,LTD.
Laser output:	Less than 0.3 mW
Wavelength:	790 ± 25 nm

**Model for USA**

This product has been designed and manufactured according to FDA regulations "title 21, CFR, chapter 1, subchapter J, based on the Radiation Control for Health and Safety Act of 1968", and is classified as class I laser product. There is not hazardous invisible laser radiation during operation because invisible laser radiation emitted inside of this product is completely confined in the protective housings.

The label required in this regulation is as follows:

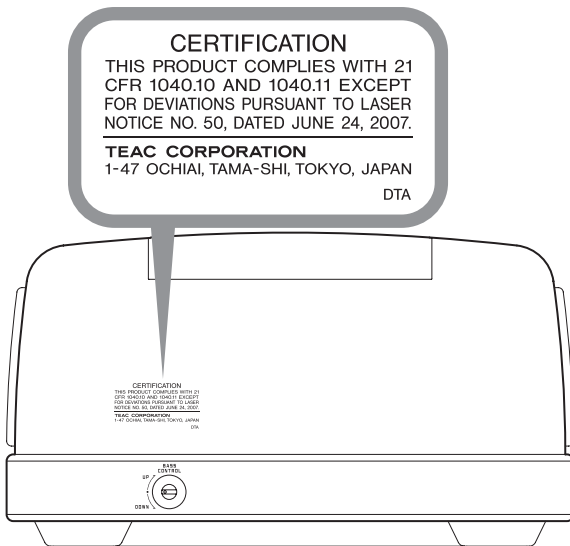

**⚠️ Precautions concerning batteries**

Misuse of batteries could cause them to rupture or leak leading to fire, injury or the staining of nearby things. Please read and observe the following precautions carefully.

- Be sure to insert the batteries with correct positive (⊕) and negative (⊖) orientations.
- Use batteries of the same type. Never use different types of batteries together.
- If the remote control is not used for a long time (more than a month), remove the batteries to prevent them from leaking.
- If the batteries leak, wipe away the leakage inside the battery compartment and replace the batteries with new ones.
- Do not use batteries of types other than those specified. Do not mix new batteries with old ones or use different types of batteries together.
- Do not heat or disassemble batteries. Never throw batteries into fire or water.
- Do not carry or store batteries with other metallic objects. The batteries could short circuit, leak or explode.
- Never recharge a battery unless it is confirmed to be a rechargeable type.

**⚠️ WARNING**

**DO NOT INGEST BATTERY, CHEMICAL BURN HAZARD**

- This product contains a coin/button cell battery. If the coin/button cell battery is swallowed, it can cause severe internal burns in just 2 hours and can lead to death.
- Keep new and used batteries away from children. If the battery compartment does not close securely, stop using the product and keep it away from children.

If you think batteries might have swallowed or placed inside any part of the body, seek immediate medical attention.

# IMPORTANT SAFETY INSTRUCTIONS

- 1) Read these instructions.
- 2) Keep these instructions.
- 3) Heed all warnings.
- 4) Follow all instructions.
- 5) Do not use this apparatus near water.
- 6) Clean only with dry cloth.
- 7) Do not block any ventilation openings. Install in accordance with the manufacturer's instructions.
- 8) Do not install near any heat sources such as radiators, heat registers, stoves, or other apparatus (including amplifiers) that produce heat.
- 9) Do not defeat the safety purpose of the polarized or grounding-type plug. A polarized plug has two blades with one wider than the other. A grounding type plug has two blades and a third grounding prong. The wide blade or the third prong are provided for your safety. If the provided plug does not fit into your outlet, consult an electrician for replacement of the obsolete outlet.
- 10) Protect the power cord from being walked on or pinched particularly at plugs, convenience receptacles, and the point where they exit from the apparatus.
- 11) Only use attachments/accessories specified by the manufacturer.

- 12) Use only with the cart, stand, tripod, bracket, or table specified by the manufacturer, or sold with the apparatus. When a cart is used, use caution when moving the cart/apparatus combination to avoid injury from tip-over.



- 13) Unplug this apparatus during lightning storms or when unused for long periods of time.
  - 14) Refer all servicing to qualified service personnel. Servicing is required when the apparatus has been damaged in any way, such as power-supply cord or plug is damaged, liquid has been spilled or objects have fallen into the apparatus, the apparatus has been exposed to rain or moisture, does not operate normally, or has been dropped.
- The apparatus draws nominal non-operating power from the AC outlet with its POWER or STANDBY/ON switch not in the ON position.
  - The mains plug is used as the disconnect device, the disconnect device shall remain readily operable.
  - Caution should be taken when using earphones or headphones with the product because excessive sound pressure (volume) from earphones or headphones can cause hearing loss.

## CAUTION

- Do not expose this apparatus to drips or splashes.
- Do not place any objects filled with liquids, such as vases, on the apparatus.
- Do not install this apparatus in a confined space such as a book case or similar unit.
- The apparatus should be located close enough to the AC outlet so that you can easily reach the power cord plug at any time.
- If the product uses batteries (including a battery pack or installed batteries), they should not be exposed to sunshine, fire or excessive heat.
- CAUTION for products that use replaceable lithium batteries: there is danger of explosion if a battery is replaced with an incorrect type of battery. Replace only with the same or equivalent type.

The Bluetooth® word mark and logos are registered trademarks owned by Bluetooth SIG, Inc. and any use of such marks by TEAC is under license.

This product is protected by certain intellectual property rights of Microsoft. Use or distribution of such technology outside of this product is prohibited without a license from Microsoft.

MPEG Layer-3 audio coding technology licensed from Fraunhofer IIS and Thomson.



Other company names and product names in this document are the trademarks or registered trademarks of their respective owners.

# Wireless equipment precautions (1)

## Compliance of radio transmitter and interference

### Model for USA

This device complies with Part.15 of FCC Rules.  
Operation is subject to the following two conditions:

- 1) This device may not cause interference
- 2) This device must accept any interference, including interference that may cause undesired operation of the device.

Labeling of authorization  
FCC ID: XEGSL-D930

### Model for Canada

Compliance of radio transmitter  
This device complies with Industry Canada RSS standard(s)  
Operation is subject to the following two conditions:

- 1) This device may not cause interference
- 2) This device must accept any interference, including interference that may cause undesired operation of the device.

Labeling of authorization  
IC: 1559C-SLD930

Compliance of interference  
This ClassB digital apparatus complies with Canadian ICES-003.

### Model for EEA (European Economic Area)

This equipment complies with the harmonised standards of DIRECTIVE 1999/5/EC (R&TTE).

Labeling of conformity

CE marking: 

#### CAUTION

Changes or modifications not expressly approved by the party responsible for compliance could void the user's authority to operate the equipment.

#### CAUTION

Authorization of wireless devices are different in countries or regions. Please use only in the country where you purchased the product.

- Depending on the country, restrictions on the use of Bluetooth wireless technology might exist.

Confirm the laws and regulations of the country or region where you want to use the unit before use.

## Radiation Exposure requirements

This equipment meets the regulation, which is recognized internationally, for the case of human exposure to radio waves generated by the transmitter.

## Wireless equipment precautions (2)

### Statement of compliance

#### Model for USA

This equipment complies with FCC radiation exposure limits set forth for an uncontrolled environment and meets the FCC radio frequency Exposure Guidelines.

#### Model for Canada

This equipment complies with IC RSS-102 radiation exposure limits set forth for an uncontrolled environment.

#### EEA (European Economic Area) model

This equipment complies with EN.62311; Assessment of electronic and electrical equipment related to human exposure restrictions for electromagnetic fields; the harmonised standard of DIRECTIVE 1999/5/EC.

### Information for interference (FCC requirements)

This equipment has been tested and found to comply with the limits for a Class B digital device, pursuant to Part 15 of the FCC Rules. These limits are designed to provide reasonable protection against harmful interference in a residential installation.

This equipment generates, uses, and can radiate radio frequency energy and, if not installed and used in accordance with the instructions, may cause harmful interference to radio communications.

However, there is no guarantee that interference will not occur in a particular installation.

If this equipment does cause harmful interference to radio or television reception, which can be determined by turning the equipment off and on, the user is encouraged to try to correct the interference by one or more of the following measures.

- Reorient or relocate the equipment and/or the receiving antenna.
- Increase the separation between the equipment and receiver.
- Connect the equipment into an outlet on a circuit different from that to which the receiver is connected.
- Consult the dealer or an experienced radio/TV technician for help.

## Bluetooth® notes

When using this unit with a mobile phone or other Bluetooth devices, they should be no more than about 10 m (33 ft) apart. Depending on the circumstances of use, however, the effective transmission distance might be shorter.

Wireless communication with every device that supports Bluetooth wireless technology is not guaranteed.

To determine the compatibility between this unit and another device that supports Bluetooth wireless technology, refer to that device's operation manual or contact the shop where you purchased it.

## For European Customers

### Disposal of electrical and electronic equipment

- (a) All electrical and electronic equipment should be disposed of separately from the municipal waste stream via collection facilities designated by the government or local authorities.
- (b) By disposing of electrical and electronic equipment correctly, you will help save valuable resources and prevent any potential negative effects on human health and the environment.
- (c) Improper disposal of waste electrical and electronic equipment can have serious effects on the environment and human health because of the presence of hazardous substances in the equipment.
- (d) The Waste Electrical and Electronic Equipment (WEEE) symbol, which shows a wheeled bin that has been crossed out, indicates that electrical and electronic equipment must be collected and disposed of separately from household waste. 
- (e) Return and collection systems are available to end users. For more detailed information about the disposal of old electrical and electronic equipment, please contact your city office, waste disposal service or the shop where you purchased the equipment.

### Disposal of batteries and/or accumulators

- (a) Waste batteries and/or accumulators should be disposed of separately from the municipal waste stream via collection facilities designated by the government or local authorities.
- (b) By disposing of waste batteries and/or accumulators correctly, you will help save valuable resources and prevent any potential negative effects on human health and the environment.
- (c) Improper disposal of waste batteries and/or accumulators can have serious effects on the environment and human health because of the presence of hazardous substances in them.
- (d) The WEEE symbol, which shows a wheeled bin that has been crossed out, indicates that batteries and/or accumulators must be collected and disposed of separately from household waste.  **Pb, Hg, Cd**

If a battery or accumulator contains more than the specified values of lead (Pb), mercury (Hg), and/or cadmium (Cd) as defined in the Battery Directive (2006/66/EC), then the chemical symbols for those elements will be indicated beneath the WEEE symbol.

- (e) Return and collection systems are available to end users. For more detailed information about the disposal of waste batteries and/or accumulators, please contact your city office, waste disposal service or the shop where you purchased them.

## Contents

Wireless equipment precautions .....	5
Bluetooth® notes .....	6
Before use .....	8
Discs .....	10
MP3/WMA files .....	12
About the ErP (only for Europe) .....	12
Using the remote control .....	13
Connections .....	14
Names and functions of parts (main unit) .....	16
Names and functions of parts (remote control) .....	19
Setting the clock .....	21
Basic operation .....	22
Listening to a CD/MP3/WMA disc .....	24
Playback .....	25
MP3/WMA file playback order .....	27
Programmed playback .....	28
Repeat, shuffle and intro playback .....	31
Listening to a connected device .....	33
Listening to a Bluetooth device .....	34
Pairing with another Bluetooth device .....	35
Listening to the radio .....	36
Preset tuning .....	37
RDS (only for Europe) .....	38
PTY search (only for Europe) .....	39
Sleep timer .....	41
Wakeup timer .....	41
Troubleshooting .....	45
Specifications .....	48

## Before use

### Included items

Check to be sure the box contains all the included items shown below.

Please contact the store where you purchased this unit if any of these items are missing or have been damaged during transportation.

#### Remote control (RC-1311) × 1

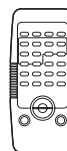

#### Batteries for remote control (AAA) × 2



#### Battery for memory back-up (CR2032) × 1



#### Stereo mini-plug cable × 1



#### Owner's Manual (this document) × 1

- Keep this manual in a safe place for future reference.



## Precautions for use

- Avoid placing the unit in direct sunlight or close to any source of heat, such as a radiator, heater, open fireplace or amplifier. Also avoid locations that are subject to vibrations or exposed to excessive dust, cold or moisture.
- As the unit could become warm during operation, always leave sufficient space around it for ventilation. When installing this unit, leave a little space (at least 20 cm or 8") between it and walls and other devices in order to allow good heat dissipation. When placing it in a rack, for example, leave at least 12 cm (5") open above it and 10 cm (4") open behind it. Failure to provide these gaps could cause heat to build up inside and result in fire.
- DO NOT place anything, not even CDs, CD-Rs, LP records or cassette tapes, on top of the unit. Doing so could damage these items.
- Do not put cloth on top of the unit or place the unit on top of bedding or thick carpets. Doing so could cause the unit to overheat and damage it.
- DO NOT MOVE THE UNIT DURING PLAYBACK  
During playback, the disc rotates at high speed. Do not lift or move the unit during playback. Doing so may damage the disc or the unit.
- WHEN MOVING THIS UNIT  
Always remove the disc before relocating or moving this unit. Moving the unit with a disc inside could cause a malfunction.

- The voltage supplied to the unit should match the voltage as printed on the rear panel. If you are in any doubt regarding this matter, consult an electrician.
- Do not open the body of the unit as this might result in damage to the circuitry or cause electric shock. If a foreign object should get into the unit, contact your dealer.
- When removing the power plug from the wall outlet, always pull directly on the plug, never yank on the cord.
- When the unit is turned on, if a TV is turned on nearby lines might appear on its screen depending on the characteristics of the TV broadcast signal. This is not a malfunction of the unit nor of the TV. If this occurs, press the STANDBY/ON button to put the unit in standby.
- This unit consumes energy when in standby.

## Product registration

Customers in the USA, please visit the following TEAC website to register your TEAC product online:  
<http://audio.teac.com/support/registration/>

## Maintenance

If the surface of the unit gets dirty, wipe it with a soft cloth or use diluted mild liquid soap. Allow the surface of the unit to dry completely before using.  
Do not use chemical cleaning cloths, thinner or similar substances as they could damage the surface of the unit.

### CAUTION

**For safety, disconnect the power cord from the socket before cleaning.**

# Discs

## Discs that can be played on this unit

### CDs with the Compact disc Digital Audio logo



**CD-R and CD-RW discs that have been created in the audio CD format and finalized correctly.**  
**CD-R and CD-RW discs that have been written with MP3 or WMA files and finalized.**

This unit can play the above types of discs (without adaptors). This unit cannot play any other types of discs.

### CAUTION

**If you try to play any other type of disc with this unit, loud noises that damage speakers or harm hearing could occur. Never try to play any other type of disc with this unit.**

- This unit might not be able to properly play back Copy Control CDs, Dual Discs and other special CDs that do not conform to the Red Book CD standard. Operation and sound quality cannot be guaranteed when special discs are used in this unit. If playback of a special disc should cause trouble, contact the seller of the disc.

## CD-R/CD-RW discs

This unit can play back CD-R and CD-RW discs that have been recorded in the audio CD format (CD-DA) and the MP3 or WMA format.

- Discs created by a CD recorder must be finalized with the CD recorder that was used to create the discs before being used with this unit.
- Depending on disc quality and recording conditions, playback of some discs might not be possible.
- If you are uncertain about the handling of a CD-R or CD-RW disc, please contact the seller of the disc directly.

## Precautions for use

- Do not use cracked discs because they could damage the unit.
- When writing something on the label side of a disc, use a felt tip permanent marker. The use of a ballpoint pen or other pen with a hard tip could damage the disc, making it unplayable.
- Never use commercially-available CD stabilizers. Doing so could make the disc unplayable or damage the unit.
- Never use CDs with irregular shapes, including heart-shaped and octagonal discs because such discs could damage the unit.

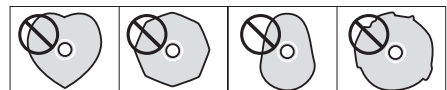

## Handling precautions

- Always insert the disc into the disc tray with the label side up. Only one side of a Compact Disc can be played or used for recording.
- If the side of the disc that the signal is recorded on (unlabeled side) has scratches, fingerprints or dirt on it, for example, playback errors could occur. Please handle discs with care.
- To remove a disc from its case, press down on the center of the case and hold the disc by its edges. Do not touch the side of the disc that has the data encoded on it (unlabeled side).



Removal from case



Holding by edges

## Storage precautions

- Discs should be stored in their cases when not being used. Failure to do so could result in warping and scratches.
- Do not leave discs in places that are exposed to direct sunlight or that are very humid or hot. Long exposure to such conditions could warp or degrade discs, making them unplayable.
- Since CD-R/CD-RW discs are more susceptible to the effects of heat and ultraviolet rays compared to commercial CDs, do not leave them for long periods of time in places that are, for example, exposed to direct sunlight or near equipment that generate heat.
- Smudges on a disc might cause the sound to skip or degrade the sound quality. Always clean discs before storing them.

## Maintenance

- If the side of the disc that has the data encoded on it (unlabeled side) becomes dirty with fingerprints or dust, use a soft cloth to wipe the surface from the center directly toward the edge.



- Never use record cleaners, antistatic treatments, thinners or similar chemicals to clean discs. Such chemicals could harm the surface of the disc.

## MP3/WMA files

This unit can play MP3 and WMA files that are on CD-R/CD-RW discs.

- Audio file formats that can be played back
  - MP3 (file extension: .mp3)
    - Bit rate: 16 kbps to 320 kbps
    - Sampling frequency: 16 kHz, 22.05 kHz, 24 kHz, 32 kHz, 44.1 kHz, 48 kHz
  - WMA (file extension: .wma)
    - Bit rate: 16 kbps to 320 kbps
    - Sampling frequency: 16 kHz, 22.05 kHz, 24 kHz, 32 kHz, 44.1 kHz, 48 kHz

Note: Digital Rights Management (DRM) is not supported.

## File information shown on the display

The display of this unit can only show single-byte alphanumeric characters.

- If the file information uses Japanese, Chinese or other double-byte characters, playback is possible but the name will not be shown correctly.

## Precautions when using computers and other devices to create files

- Always include the extension in the file name. Files without extensions cannot be played.
- After recording to a CD-R/CD-RW, always close the session (complete disc creation). This unit cannot play a disc if its session has not been closed.
- A maximum of 999 files and 99 folders on a disc can be played. If the media has more than these maximums, this unit might not be able to correctly play any file that is the 1000th or higher or any folder that is the 100th or higher.

## About the ErP (only for Europe)

This product is compliant with the European ErP Standby Power Regulation. In order to comply with this regulation, the automatic power saving function of this unit is set to ON when shipped new, so the unit will automatically enter standby if there is no audio output for about 30 minutes.

- When AUX is selected, the unit will automatically enter standby if there is no input for eight hours.

If you want to disable the automatic power saving function, do the following.

- 1) Connect the AC power cord.
- 2) Press the STANDBY/ON button.
- 3) Press the FUNCTION button to select "AUX".
- 4) Press and hold the play/pause (▶/||) button for at least two seconds.
- 5) When "ERP-ON" is displayed, press a skip (|◀◀ ◀◀ or ▶▶ ▶▶|) button to select "ERP-OFF".
- 6) Press the play/pause (▶/||) button to exit setting mode.

# Using the remote control

## Precautions for use

- When using the remote control, point it toward the remote control signal receiver on the main unit from a distance of 5 m (16 ft) or less. Do not place obstructions between the main unit and the remote control.
- The remote control might not work if the remote control signal receiver on the main unit is exposed to sunlight or bright lights. In this case, try moving the main unit.
- Beware that use of this remote control could cause the unintentional operation of other devices that can be controlled by infrared rays.

## Installing batteries

Remove the cover on the back of the remote control, and insert 2 AAA batteries into the case, aligning them with the ⊕ and ⊖ indications. Replace the cover.

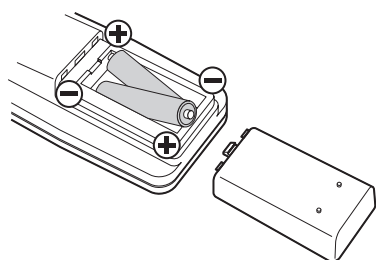

**Misuse of batteries could cause them to rupture or leak, which might result in fire, injury or the staining of nearby materials. Please read and observe the precautions on page 3 carefully.**

## When to replace batteries

If the distance required between the remote and main unit decreases or if the unit stops responding to the remote buttons, replace both batteries with new ones.

Dispose of the used batteries according to the instructions on them or requirements set by your local municipality.

# Connections

**⚠ Do not turn the unit on until after making all connections.**

- Carefully read the manuals of the devices that you are connecting and follow their instructions when making connections.
- Do not bundle connecting cables with power cords. Doing so could cause noise.

These illustrations are of the model for Europe.

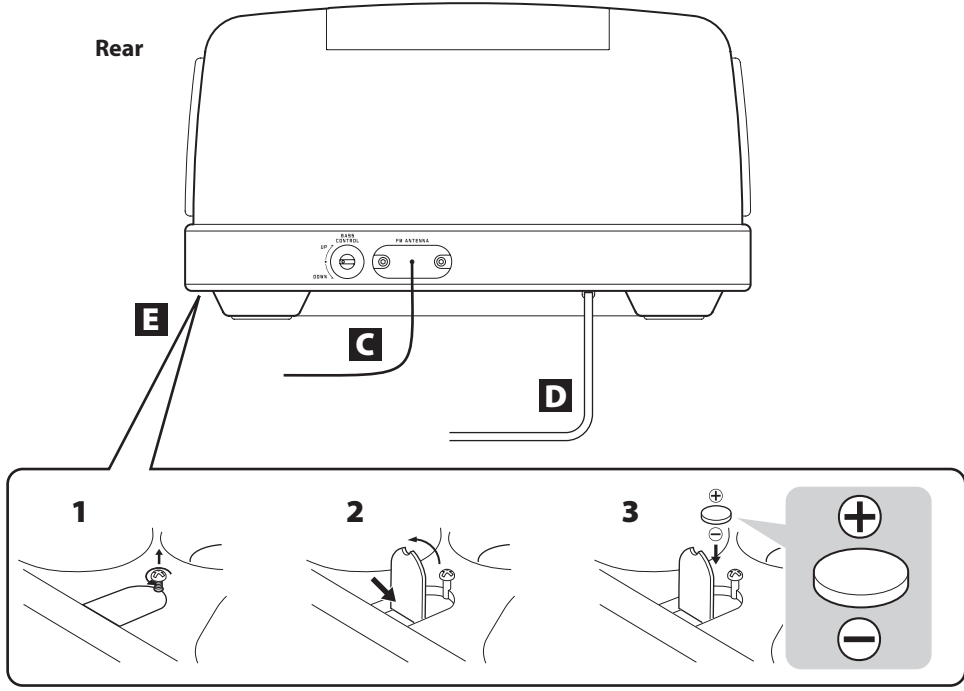
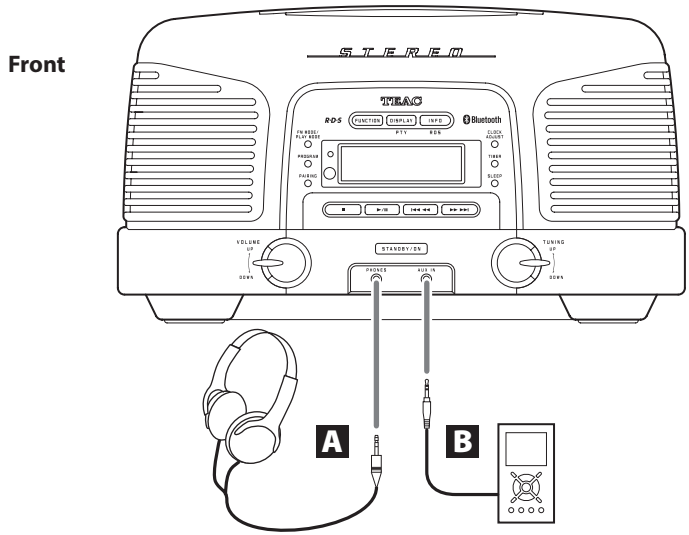

## **A** PHONES jack

To listen with headphones, first minimize the volume. Then, insert the headphones' plug into the PHONES jack and gradually increase the volume. No sound will be output from the speakers while the headphones' plug is inserted in the PHONES jack.

### CAUTION

**Always turn the volume down before plugging in headphones and putting them on. Do not connect or disconnect headphones or turn the unit on or put it in standby while wearing them. Sudden loud noises could occur, which might cause hearing damage.**

## **B** AUX IN jack

You can connect a portable audio player to this jack. Connect it to the audio output jack (LINE OUT or PHONES) of the player using the included stereo mini plug cable.

- When using the PHONES jack of an audio player, you must also adjust the volume of that audio player or you might hear no sound from this unit.
- If you raise the volume level of the connected device too high, the sound might distort. If this occurs, lower the volume of the connected device until distortion stops and then adjust the volume on this unit.

## **C** FM antenna

Extend the lead to find the best position for FM broadcast reception.

This antenna may need to be repositioned if you move your unit to a new location.

## **D** AC power cord

After completing all other connections, plug the power plug into the power outlet.

Unplug the power cord from the outlet when you are not planning to use the unit for an extended period of time.

### CAUTION

**Be sure to connect the power cord to an AC outlet that supplies the correct voltage. Connection to an outlet that supplies incorrect voltage could cause fire or electric shock. Hold the power plug when plugging it into an outlet or unplugging it. Never pull or yank on the power cord.**

## **E** Battery compartment

This contains a battery used to temporarily back up the unit's clock, FM/AM radio station presets and wakeup timer settings during power outages and when the power cord is unplugged.

### **Battery installation**

Loosen the battery cover screw. Push the other end of the cover to open the compartment. Insert a CR2032 lithium-ion battery with the positive (+) side facing the cover. Close the cover.

### **When to replace the battery**

If the clock begins to indicate the wrong time, replace the battery with a new one.

Dispose of the used batteries according to the instructions on them or requirements set by your local municipality.

### CAUTION

**Misuse of batteries could cause them to rupture or leak, which might result in fire, injury or the staining of nearby materials. Please read and observe the precautions on page 3 carefully.**

# Names and functions of parts (main unit) (1)

These illustrations are of the model for Europe.

Top

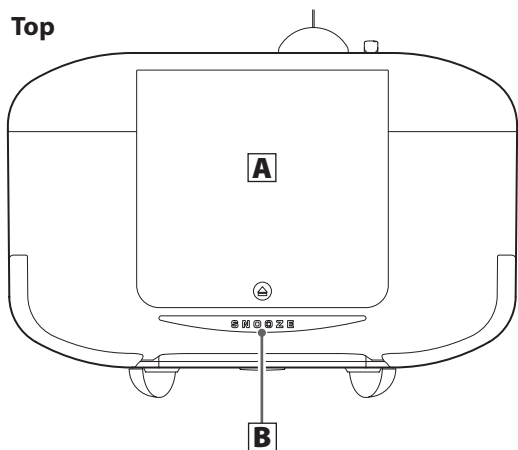

Rear

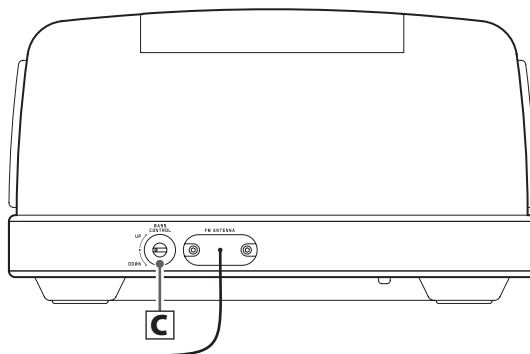

Front

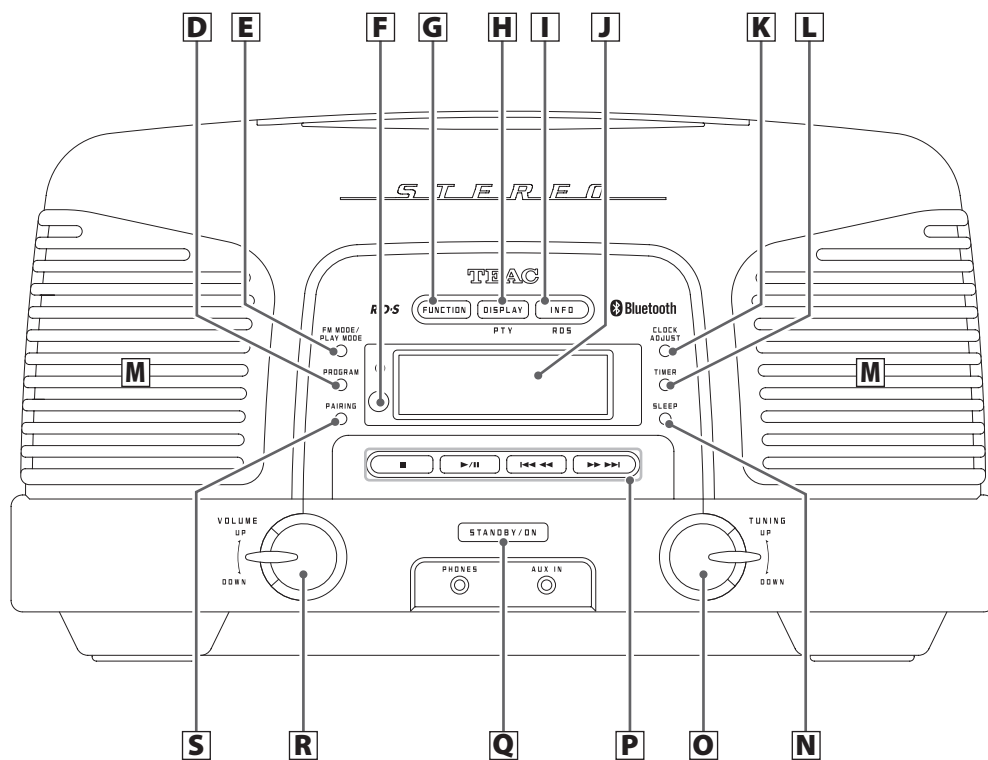



### **A** Disc compartment cover

Push the ▲ mark on the cover to raise the cover.

### **B** SNOOZE button

When the wakeup timer is on, press this button to put the unit in standby for 5 minutes.

You can also use this button to change the brightness of the display.

### **C** BASS CONTROL knob

Use to adjust the volume of the built-in subwoofer (low frequencies).

### **D** PROGRAM button

Use for CD programmed playback (page 28).

Use this button to store AM and FM preset stations in memory (page 37).

### **E** FM MODE/PLAY MODE button

When listening to FM radio, use this button to switch between stereo and mono.

Use to switch between the CD playback modes: repeat, shuffle and intro (which plays only the beginnings of songs one after another) (page 31).

### **F** Remote control signal receiver

Signals sent from the remote control are received here. When using a remote, point it toward this spot.

### **G** FUNCTION button

Press this button to cycle through playback sources in the following order.

CD → BLUETOOTH → FM → AM → AUX

- Press when the unit is off (standby) to turn it on.

### **H** DISPLAY/PTY button (Model for Europe)

#### **DISPLAY button (Model for USA/Canada)**

Use to search for stations by program type (Model for Europe only).

Each time you press this button, the information shown on the display changes (page 26).

### **I** INFO/RDS button (Model for Europe)

#### **INFO button (Model for USA/Canada)**

When listening to FM radio, use this button to select an RDS mode (Model for Europe only) (page 38).

Press this button when playing a disc that contains MP3/WMA files to show song names and other ID tag information (page 27).

## Names and functions of parts (main unit) (2)

### **J** Display

This shows the clock time, song names and other information.

### **K** CLOCK ADJUST button

Use this button to adjust the clock (page 21).

### **L** TIMER button

Use this button to set the wakeup timer (page 41).

### **M** Speakers (stereo)

### **N** SLEEP button

Use this button to set the sleep timer (page 41).

### **O** TUNING knob

Use to select radio (AM, FM) stations (page 36).

When playing a disc that contains MP3/WMA files, use to select the folder.

### **P** CD player/Bluetooth device operation buttons

Use to operate the CD player/Bluetooth device.

#### **Stop (■) button**

Press to stop playback.

#### **Play/pause (▶/||) button**

Press to start or pause playback.

#### **Skip/search (◀◀/▶▶) buttons**

Use to select tracks/files. Press the ◀◀ or ▶▶ button to skip to the previous or next track or file when playing back or paused (page 25).

During playback, press and hold the ▶▶ button to search forward or the ◀◀ button to search backward (page 25).

When radio stations (AM, FM) have been preset, use to select them (page 37).

### **Q** STANDBY/ON button

Press this button to turn the unit on or put it in standby.

### **R** VOLUME knob

Use this knob to adjust the volume. Turn up to raise the volume or down to lower the volume.

### **S** PAIRING button

Press to pair the unit with other Bluetooth devices (page 35).

- Press when the unit is off (standby) to turn it on and activate Bluetooth mode.

# Names and functions of parts (remote control) (1)

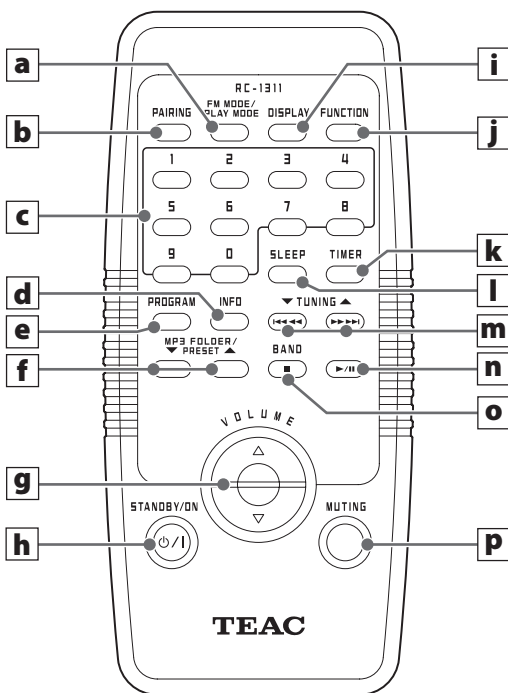

When both the main unit and the remote control have buttons with the same functions, this manual explains how to use either of them. The corresponding buttons can be used in the same manner.

## **a** FM MODE)/ PLAY MODE button

When listening to FM radio, use this button to switch between stereo and mono.

Use to switch between the CD playback modes: repeat, shuffle and intro (which plays only the beginnings of songs one after another) (page 31).

## **b** PAIRING button

Press to pair the unit with other Bluetooth devices (page 35).

- Press when the unit is off (standby) to turn it on and activate Bluetooth mode.

## **c** Number buttons (1-0)

Use to select CD tracks for playback (page 26).

Use these buttons to select preset stations (page 37).

## **d** INFO button

When listening to FM radio, use this button to select an RDS mode (Model for Europe only).

Press this button when playing a disc that contains MP3/WMA files to show song names and other ID tag information (page 27).

## **e** PROGRAM button

Use for CD programmed playback (page 28).

Use this button to store AM and FM preset stations in memory (page 37).

## Names and functions of parts (remote control) (2)

### **f** MP3 FOLDER/PRESET (▲/▼) button

When playing a disc that contains MP3/WMA files, use to select the folder.

Use these buttons to select preset stations (page 37).

### **g** VOLUME buttons

Use these buttons to adjust the volume.

### **h** STANDBY/ON (⏻/⏻) button

Press this button to turn the unit on or put it in standby.

### **i** DISPLAY button

Each time you press this button the information shown on the display changes (page 26).

### **j** FUNCTION button

Press this button to cycle through playback sources in the following order.

→ CD → BLUETOOTH → FM → AM → AUX →

- Press when the unit is off (standby) to turn it on.

### **k** TIMER button

Use this button to set the wakeup timer (page 41).

### **l** SLEEP button

Use this button to set the sleep timer (page 41).

### **m** TUNING (▲/▼)

#### **skip/search (⏮ ⏪ / ⏩ ⏭) buttons**

Use to select radio (AM, FM) stations.

Use to select tracks on a CD or Bluetooth device. Press the ⏮ ⏪ or ⏩ ⏭ button to skip to the previous or next track or file when playing back or paused.

During playback, press and hold the ⏩ ⏭ button to search forward or the ⏮ ⏪ button to search backward.

### **n** Play/pause (▶/⏸) button

Start or pause playback of a CD or Bluetooth device.

### **o** BAND/ stop (■) button

When listening to the radio, use this button to switch between AM and FM radio bands.

Stop playback of a CD or Bluetooth device.

### **p** MUTING button

Use this button to mute the sound.

# Setting the clock (1)

Set the current time before using the unit.  
You can set the clock both when the unit is on and in standby.

- 1 Press and hold the CLOCK ADJUST button for at least two seconds.**

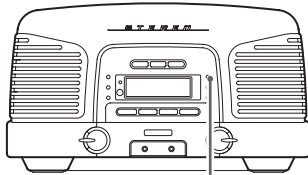

CLOCK  
ADJUST



Press and hold for at least 2 seconds

Release the button when "12 H" or "24 H" blinks on the display.

If you want to change the clock display mode, press the >>>> button.

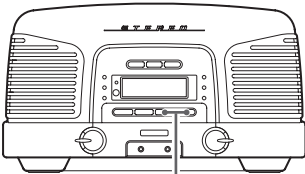

- If no button is pressed for 10 seconds, clock setting mode will end.

- 2 Press the CLOCK ADJUST button again.**

CLOCK  
ADJUST

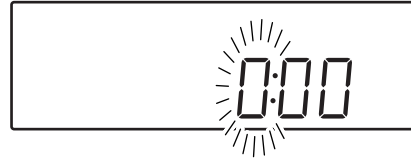

The "hour" value blinks.

- 3 Press the >>>> button to set the current hour and press the CLOCK ADJUST button.**



CLOCK  
ADJUST

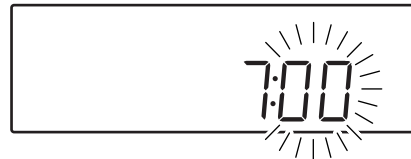

The "minute" value blinks.

## Setting the clock (2)

- 4** Press the **▶▶▶▶** button to set the current minute and press the **CLOCK ADJUST** button.

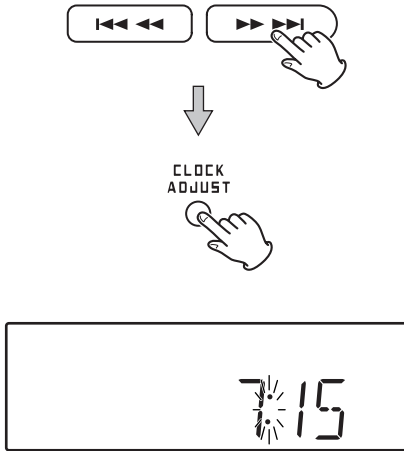

The clock will start from the set minute at 0 seconds.

- The clock is always shown when the unit is off (standby) and when the function is set to AUX (external input). At other times, press the DISPLAY button to show the clock for a few seconds.
- If the backup battery (page 15) dies, the unit's clock and wakeup timer settings will be erased if a power outage occurs or the power cord is unplugged from an outlet.

## Basic operation

In this section, we explain the basic procedures for using all the functions.

- 1** Press the **STANDBY/ON** button to turn the unit on.

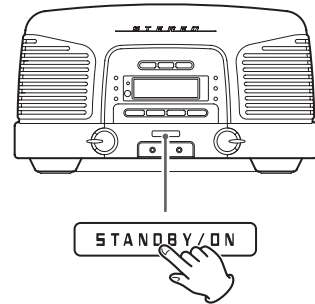

- 2** Press the **FUNCTION** button to switch the source.

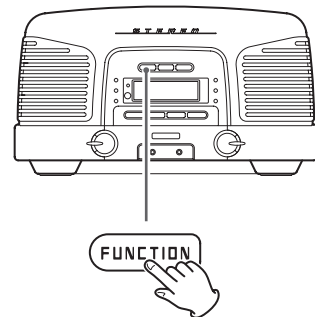

Press this button to cycle through playback sources in the following order.

CD → BLUETOOTH → FM → AM → AUX

- 3 Start playback and turn the VOLUME knob to adjust the volume.**

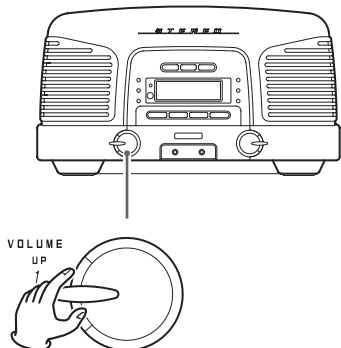

Turn up to raise the volume or down to lower the volume.

## Muting the output

To mute the sound temporarily, press the MUTING button.

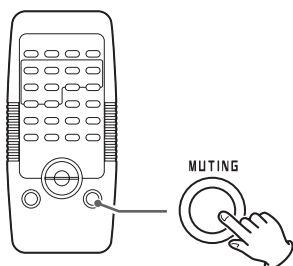

Press the MUTING button again to restore the sound.

- When the sound is muted, "MUTING" is shown on the display.
- If you change the volume or source when the sound is muted, muting will be canceled.

## Using the dimmer

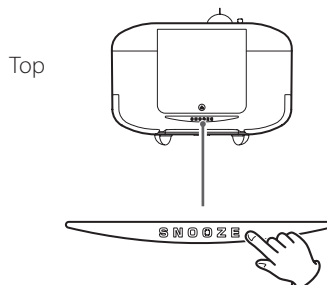

Press the SNOOZE button to change the brightness of the display.

This function also works when the unit is in standby.

## Adjusting the level of low frequency sounds

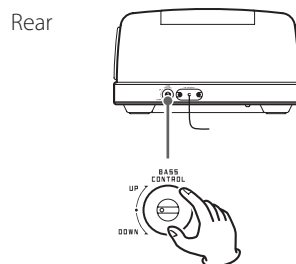

Turn the BASS CONTROL knob on the back to adjust the volume of the subwoofer on the bottom of the unit.

# Listening to a CD/MP3/WMA disc

- 1 Press the **FUNCTION** button to select "CD".

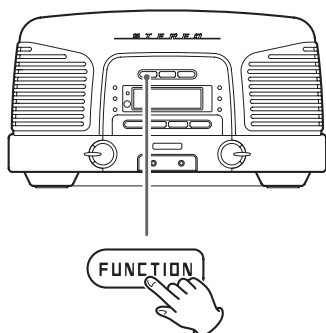

- 2 Push the **▲** mark on the cover to open the disc compartment.

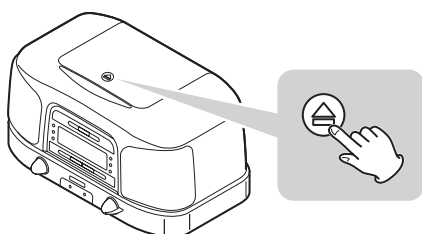

- 3 Place a disc with the labeled side facing up and close the cover by hand.

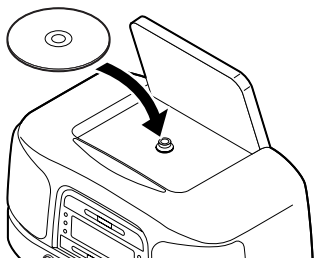

- Do not insert multiple discs at the same time. Doing so could cause malfunction.
- Loading a disc takes a few seconds.
- "NO DISC" will be displayed if a disc has not been inserted.
- When "NO DISC" appears on the display, press the DISPLAY button to show the time.

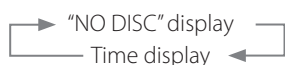

- Be careful not to pinch your hand when closing the cover.

When an audio CD is loaded



Total number of tracks    Total playback time

When an MP3/WMA disc is loaded

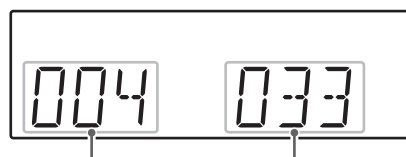

Total number of folders    Total number of files

- 4 Press the play/pause (**▶/||**) button to start playback.

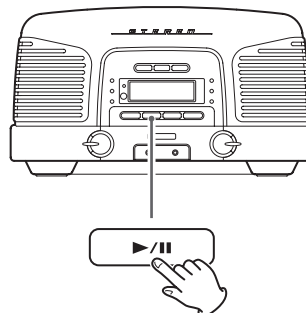

Playback starts from the first track/file.

- This unit treats MP3/WMA files that are not in folders as being in the 001 (ROOT) folder. Playback starts with the first track in the 001 (ROOT) folder.
- For details about MP3/WMA file playback order, see page 27.
- The unit stops automatically when playback of all the tracks/files has finished.

**⚠ Never open the disc cover during playback. Doing so could cause the disc to fly out, possibly resulting in injury or damage.**



# Playback (1)

When the function is CD or Bluetooth, the following operations are possible.

- The connected device must support AVRCP (Audio/Video Remote Control Profile).
- Depending on the Bluetooth device being used, remote control operation might not be supported or actual operations might differ.

## Pausing playback

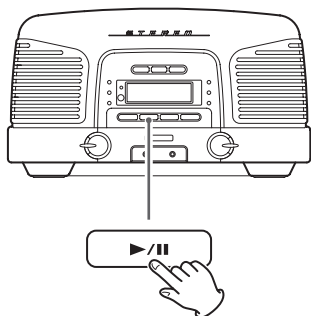

During playback, press the play/pause (▶/||) button to pause playback.

When paused, press the play/pause (▶/||) button to restart playback.

## Stopping playback

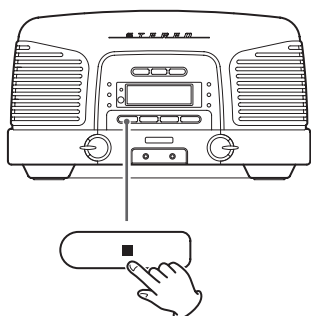

Press the stop (■) button.

## Skipping tracks/files

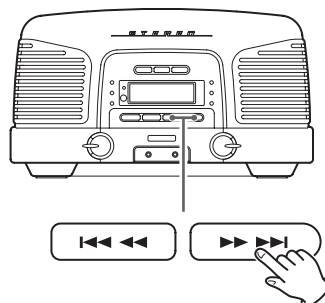

During playback and when paused, press a skip (◀◀/▶▶) button to skip to the previous or next track/file. Keep pressing until you reach the track/file you want. Playback will start from the beginning of the selected track/file.

When stopped, press a skip (◀◀ / ▶▶) button repeatedly until the desired track/file is found and press the play/pause (▶/||) button to start playback.

- During playback and when paused, press the skip (◀◀) button once to return to the beginning of the track/file being played. To play an even earlier track/file, continue pressing the skip (◀◀) button.
- During programmed playback (page 28), the next or previous track/file in the program will be played.

## Searching forward/backward

During playback, press and hold a search (◀◀◀/▶▶▶) button to search backward/forward. At the point where you want to listen, press the play/pause (▶/||) button.

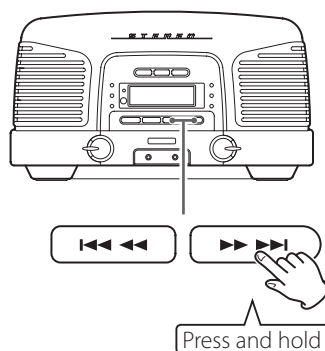

Continued on the next page →

# Playback (2)

## Selecting folders

(MP3/WMA discs only)

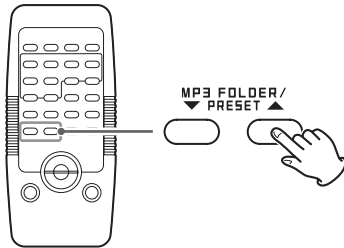

Press the MP3 FOLDER (▲ / ▼) buttons to select a folder.

- You can also use the TUNING knob to select a folder.

## Selecting tracks/files for direct playback

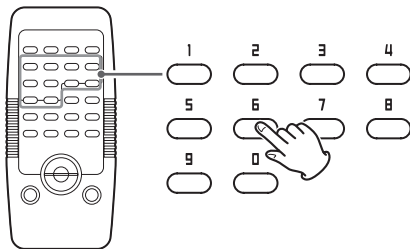

During playback and when stopped, press the number buttons to input the track/file number.

Track/file number 7:



Track/file number 23:



The selected track/file starts playing immediately.

- During programmed playback (page 28) and shuffle playback (page 32), the number buttons cannot be used to select tracks/files.

## Changing the display

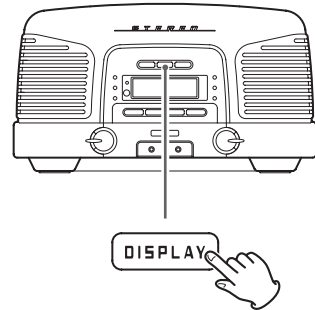

Each time you press the DISPLAY button, the information shown on the display changes as follows.

### During audio CD playback



### During MP3/WMA disc playback

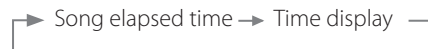

### During Bluetooth device playback

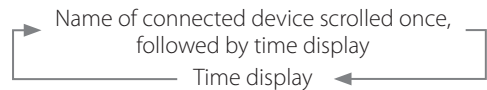

### AM/FM mode



## MP3/WMA file playback order

A disc that contains MP3/WMA files can have the files in folders in the same manner that files are managed on an ordinary computer. One folder can also contain multiple subfolders.

**Example of folder numbers and file playback order (1 to 9) during normal playback of a disc that contains MP3/WMA files**

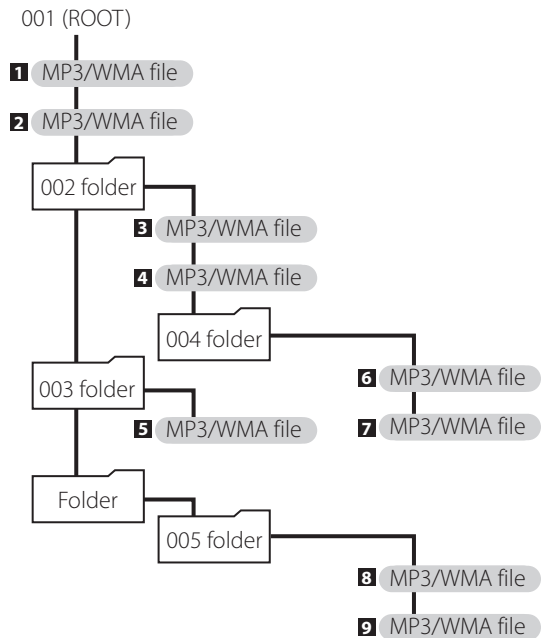

- Adding, removing or relocating files and folders could change the order shown in the above illustration.

## File information display (MP3/WMA discs only)

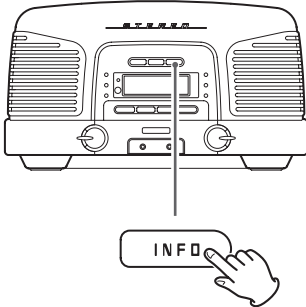

Each time you press the INFO button, the information on the display changes as follows.

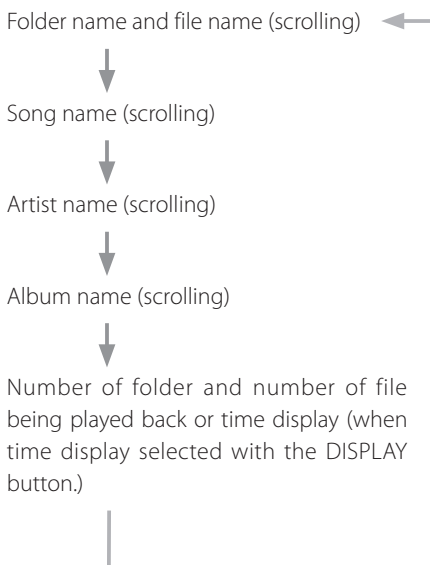

- When the number of the folder/file being played is displayed, if no operation is conducted for two seconds, the usual information (playback elapsed time) reappears.
- The first 30 characters of the song/artist/album names are shown.
- If the file information uses Japanese, Chinese or other double-byte characters, playback is possible but information will not be shown correctly on the display.

# Programmed playback (1)

When the function is CD, you can program up to 32 tracks/files in the order that you want to play them back.

## 1 Press the FUNCTION button to select "CD".

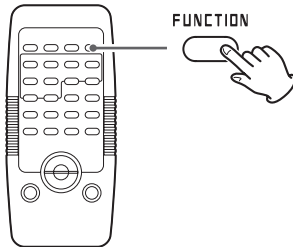

## 2 Press the PROGRAM button when playback is stopped.

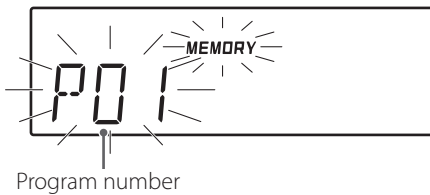
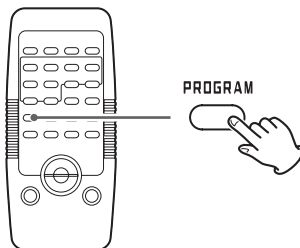

The program number and the MEMORY indicator blink on the display.

- To exit programmed playback mode, press the stop (■) button once.

## When programming MP3/WMA files

Use the MP3 FOLDER (▲/▼) buttons to select the MP3/WMA disc folder.

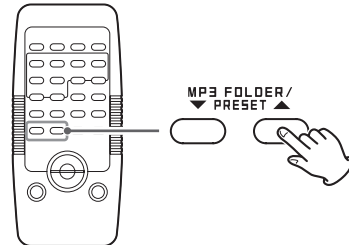

- This unit treats MP3/WMA files that are not in folders as being in the 001 (ROOT) folder.

## 3 Press the skip (|◀◀/▶▶|) buttons repeatedly to select a track/file and press the PROGRAM button.

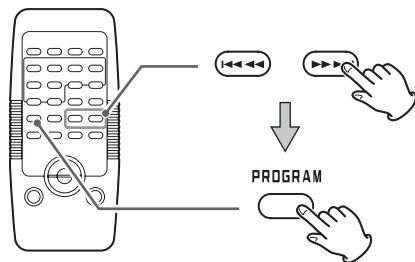

The selected track/file is programmed and "P02" appears.

- Repeat steps **2** and **3** until you have programmed all the desired tracks/files.
- To cancel programmed playback after programming, press the stop (■) button once.

- 4** When programming has been finished, press the play/pause (▶/||) button to start programmed playback.

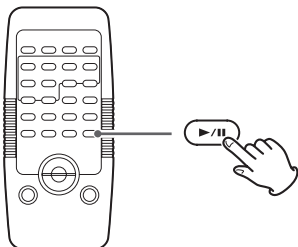

- To cancel programmed playback, press the stop (■) button once. The program contents will be retained in this case.
- After programmed playback has completed or has been stopped, press the play/pause (▶/||) button to play the program again.
- During programmed playback, use the skip (◀◀◀/▶▶▶) buttons to select different tracks/files in the program.
- Shuffle playback and intro playback (page 32) cannot be used during programmed playback.
- Press the stop (■) button twice to exit programmed playback mode.
- If the entire program has not been cleared, you can press the PROGRAM button and then the play/pause (▶/||) button to start program playback using the track order last programmed.

## Clearing the entire program

Any of the following operations will clear all the tracks from the program.

- ➔ The unit enters standby mode
- ➔ The FUNCTION button is pressed, changing the source
- ➔ The disc cover is opened

## Checking the programmed order

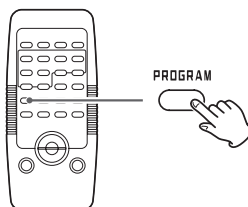

When the unit is stopped, press the PROGRAM button repeatedly. The track/file number and program number will be shown on the display.

# Programmed playback (2)

## Adding tracks to the end of the program

- 1 When stopped, press the PROGRAM button repeatedly to show the number "PXX", which is one higher than the last program number.



### When programming MP3/WMA files

Use the MP3 FOLDER (▲/▼) buttons to select the folder that contains the file you want to add.

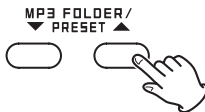

- 2 Press the skip (|◀◀ ◻◻/▶▶ ▶▶|) buttons to select the track/file you want to add and press the PROGRAM button.

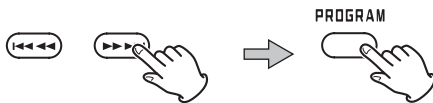

The track/file is added to the end of the program.

## Changing or adding a track/file to the program

- 1 When programmed playback is stopped, press the PROGRAM button repeatedly until the program number of the track/file you want to change appears on the display.



### When programming MP3/WMA files

Use the MP3 FOLDER (▲/▼) buttons to select the folder that contains the file you want to replace.

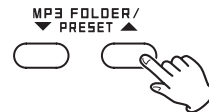

- 2 Press the skip (|◀◀ ◻◻/▶▶ ▶▶|) buttons to select the track/file you want to add and press the PROGRAM button.

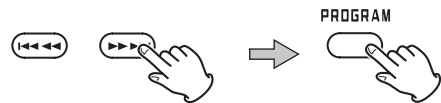

The selected track/file is added at the selected program number, replacing the file that was there.

# Repeat, shuffle and intro playback (1)

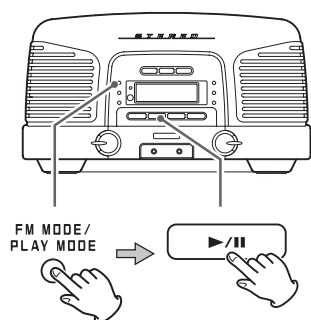

When the CD function is active, press the PLAY MODE button to cycle through the following playback modes.

## Audio CD

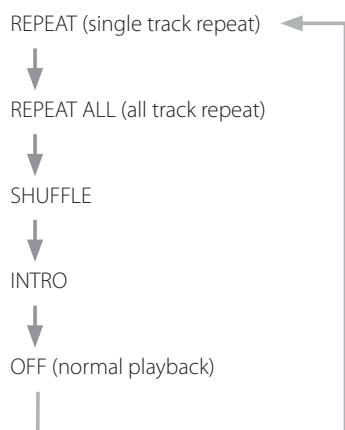

## MP3/WMA disc



Press the play/pause (▶/||) button when the mode you want to select appears to start playback.

- You can also change the playback mode by pressing the PLAY MODE button during playback.
- Any of the following operations will end playback mode.
  - ➔ The unit enters standby mode
  - ➔ The FUNCTION button is pressed, changing the source
  - ➔ The stop (■) button is pressed
  - ➔ The disc cover is opened

# Repeat, shuffle and intro playback (2)

## Repeat playback

### REPEAT (single track/file repeat)

During playback, press the PLAY MODE button once to repeat playback of the currently playing track. "REPEAT" appears on the display.

- If you press a skip (I◀◀ ◀◀/▶▶ ▶▶I) button and select another track/file, that track/file will be played repeatedly.
- When stopped, press the PLAY MODE button and then use the skip (I◀◀ ◀◀/▶▶ ▶▶I) buttons to select a track/file. Press the play/pause (▶/||) button to start single repeat playback.
- During programmed playback, the track/file being played will be played repeatedly.

### REPEAT ALL (all track/file repeat)

Press the PLAY MODE button twice.

"REPEAT ALL" appears on the display and repeat playback of all tracks/files starts.

- During programmed playback, the programmed tracks/files will be played repeatedly.

### REPEAT FOLDER

#### (MP3/WMA discs only)

Press the PLAY MODE button three times.

"REPEAT FOLDER" appears on the display, and the tracks in the selected folder are played back repeatedly.

## Shuffle playback

All the tracks/files on the disc are played back randomly.

### SHUFFLE

Press the PLAY MODE button repeatedly until "SHUFFLE" appears on the display.

- During shuffle playback, press the skip (▶▶ ▶▶I) button to start playback of the next random track/file. Press the skip (I◀◀ ◀◀) button to return to the beginning of the current track/file. At any time other than starting shuffle playback, however, pressing the skip (I◀◀ ◀◀) button within three seconds of starting playback will skip to the beginning of the previously played track/file and start playback.
- Shuffle playback is not possible during programmed playback.

## Intro playback

You can play back just the beginnings of tracks/files one after another.

### INTRO

Press the PLAY MODE button repeatedly until "INTRO" appears to play back only the first 10 seconds of all tracks/files.

- During programmed playback, intro playback is not possible.



# Listening to a connected device

You can connect the audio output jack or headphones jack of a portable audio player or other device to this unit and listen to its audio playback through this unit.

- 1 Use the included stereo mini plug cable to connect this unit's analog audio input jack (AUX) with the headphones jack (or audio output jack) of a portable audio player or other device.**

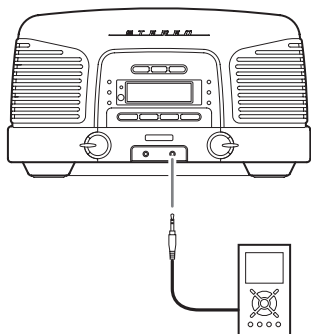

- 2 Press the FUNCTION button to select "AUX".**

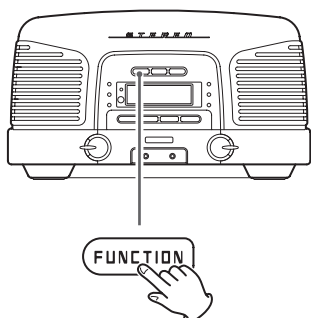

- 3 After playback starts, adjust the volume of both this unit and the connected device.**

- If the volume is not raised on an audio player when its headphones jack is connected to this unit, no sound will be output from this unit.
- If you raise the volume level of the connected device too high, the sound might distort. If this occurs, lower the volume of the connected device until distortion stops and then adjust the volume on this unit.

# Listening to a Bluetooth device

With this unit, you can enjoy listening to music played back on another Bluetooth device wirelessly.

## 1 Press the FUNCTION button to select "BLUETOOTH".

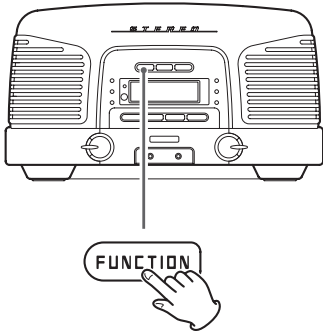

- The unit will automatically try to connect to the previously connected device.
- If it cannot connect for two minutes or longer, "NO DEVICE CONNECTED" will scroll across the display.
- When "NO DEVICE CONNECTED" appears on the display, press the DISPLAY button to show the time.



- Pairing is necessary before using the Bluetooth function of this unit for the first time and when you want to connect a new Bluetooth device.
- When connection with a Bluetooth device succeeds, two short beeps will sound and the name of the Bluetooth device will appear on the display of this unit (page 35).
- If connection fails, confirm that the other Bluetooth device is ready to make a Bluetooth connection.
- Changing the function when connected will disconnect.

## 2 Start playback on the other Bluetooth device.

If the connected Bluetooth device supports AVRCP, basic control of that device using this unit and its remote control should be possible.

Depending on the Bluetooth device being used, remote control operation might not be supported or actual operations might differ.

# Pairing with another Bluetooth device

Pairing is necessary before using the Bluetooth function of this unit for the first time and when you want to connect a new Bluetooth device.

Follow these procedures to pair the unit with the other device.

## Pairing

### 1 Press the FUNCTION button to select "BLUETOOTH".

- "BLUETOOTH" appears scrolling on the display.

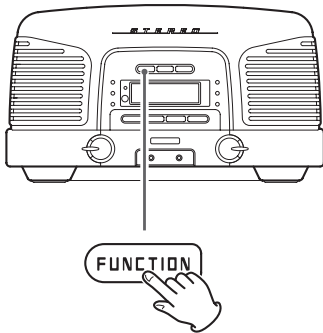

### 2 Press the PAIRING button to put this unit into pairing mode.

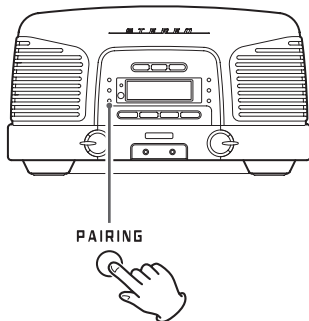

- "PAIRING" blinks on the display.

### 3 Enable the Bluetooth communication function on the other Bluetooth device.

### 4 From the Bluetooth device select "SL-D930" (this unit).

- If a passkey is required during pairing, input "0000".

When connection succeeds, two short beeps will sound and "CONNECTED" will appear on the display.

After five seconds, the name of the connected Bluetooth device scrolls across the display of this unit once and then the time appears.

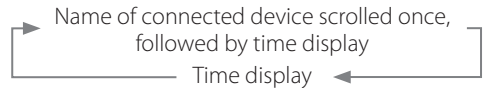

You can press the DISPLAY button to scroll the name of the connected Bluetooth device again.

- If this unit cannot connect with a Bluetooth device for two minutes, "NO DEVICE CONNECTED" will scroll across this unit's display and pairing mode will end. After pairing succeeds, pairing again should not be necessary.
- After pairing, the unit will search for the paired Bluetooth device and connect to it.
- This unit can retain pairing data for up to 8 devices. After 8 devices have been paired, if a new device is paired, the oldest pairing will be overwritten.

## Disconnecting a device

To disconnect with a connected Bluetooth device, press the PAIRING button. Doing so will put the unit into pairing mode.

- If you later want to connect that Bluetooth device to this unit again, use that device to conduct the procedures it requires to connect with this unit.
- If you press the FUNCTION button to change the function when connected, the device will be disconnected.

# Listening to the radio

- 1 Press the FUNCTION button repeatedly to select "FM" or "AM".**

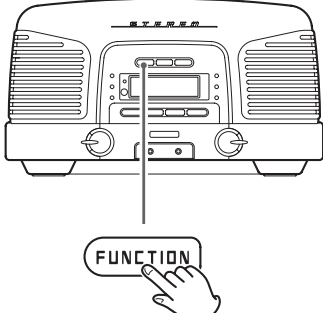

- 2 Use the TUNING knob to select a station.**

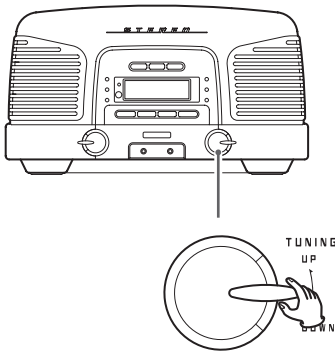

## Automatic tuning

Turn the TUNING knob up or down. Release it when the frequency starts to change on the display.

When a radio station is being received, the frequency display change will stop automatically.

Repeat this procedure until the radio station that you want to listen to is tuned in.

- To cancel, turn the TUNING knob lightly up and down.
- You can also use the remote control's TUNING (▲/▼) buttons in the same manner.

## Manual tuning

To tune in a radio station that cannot be tuned in automatically, turn the TUNING knob up or down a little at a time. Repeat this procedure until the radio station that you want to listen to is tuned in.

- You can also use the remote control's TUNING (▲/▼) buttons in the same manner. Press a TUNING (▲/▼) button lightly to change the frequency by one step. Repeat this step until the station you want to listen to is found.

## Using the FM MODE button

When a stereo FM program is tuned in, you can switch between stereo and mono by pressing the FM MODE button.



## STEREO

Stereo FM broadcasts are received in stereo and "Stereo" appears on the display.

## MONO

Stereo FM broadcasts are converted to mono.

Use this mode when reception of a stereo broadcast is poor. The sound will become mono, but noise will be reduced.

## If the reception is poor

Rotate or relocate the FM antenna to find the best position for reception.

An AM antenna is built into the unit. If reception of an AM broadcast is poor, change the orientation of the unit.

# Preset tuning

You can store presets for up to 20 FM and 20 AM stations.

**1** Tune in to the station you want to store (page 36).

**2** Press the PROGRAM button.

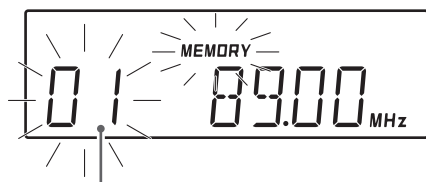
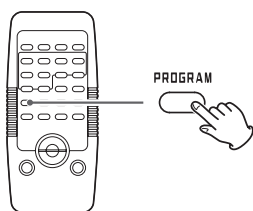

Preset number

**3** Within five seconds, press the skip (▶▶▶▶) button to select a preset number to store the station.

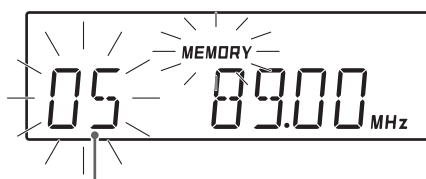
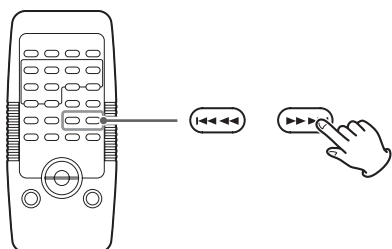

The number of the preset that you want to set

**4** Within 10 seconds, press the PROGRAM button.



The radio station will be remembered, and the preset number and the MEMORY indicator will stop blinking and continue to appear on the display.

To store more station presets, repeat steps **1** to **4**.

- If the backup battery (page 15) dies, the presets will be erased if a power outage occurs or the power cord is unplugged from an outlet.

## Listening to a preset station

**1** Press the FUNCTION button repeatedly to select "FM" or "AM".

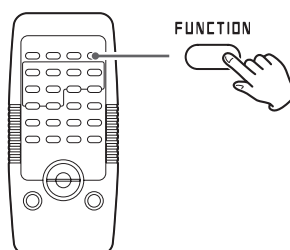

**2** Press the number buttons or PRESET (▲/▼) buttons to select a preset.

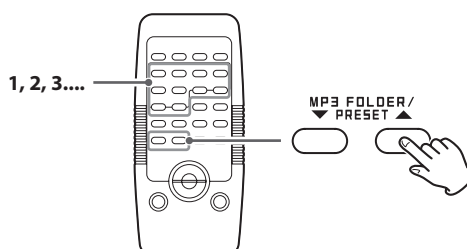

# RDS (only for Europe)

The Radio Data System (RDS) is a broadcasting service that allows stations to send additional information along with regular radio programme signals.

- **RDS works on the FM frequency band in Europe only.**

## 1 Tune in to an FM RDS station (page 36).

The RDS indicator appears.

## 2 Press the RDS button on the main unit or the remote control.

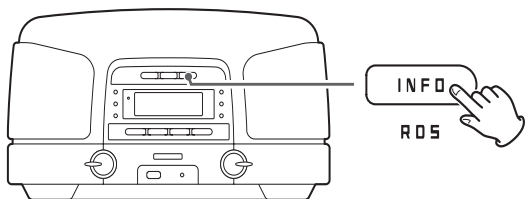

Pressing the RDS button cycles through RDS modes as follows:

### PS (Program service name)

When you select PS, the station's name will be displayed. If there is no PS data, "NO PS" will be displayed.

### PTY (RDS program type)

When you select PTY, the program type will be displayed. If there is no PTY data, "NO PTY" will be displayed.

### RT (Radio text)

When you select RT, up to 64 characters of information transmitted by the station will be displayed. If there is no RT data, "NO TEXT" will be displayed.

### CT (RDS clock time)

When you select CT, the clock time provided from the station will be displayed. If there is no CT data, "NO CT" will be displayed.

### RDS clock time (CT)

The clock setting will be automatically adjusted according to the CT data.

If you tune in to an RDS station broadcasting incorrect CT data, the clock could be set incorrectly, and this could affect timer operation.

No matter which RDS mode is selected, the unit receives CT data and adjusts the clock.

**To turn the CT mode on and off, press and hold the INFO button for more than two seconds, then turn the volume knob to select on or off.**

# PTY search (only for Europe) (1)

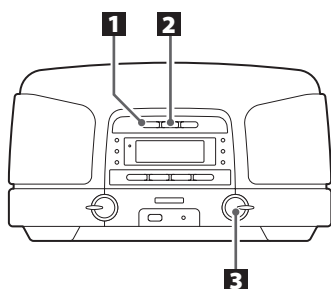

You can search for stations by program type. This function is available only through the RDS services of FM frequency stations in Europe.

## 1 Press the **FUNCTION** button to select FM.



## 2 Press and hold the **PTY** button for at least two seconds. Then, press the skip (**I<<< <</>>> I**) buttons repeatedly to select the desired program type.

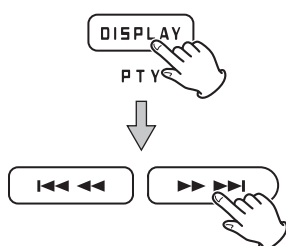

## 3 Within five seconds, turn the **TUNING** knob.

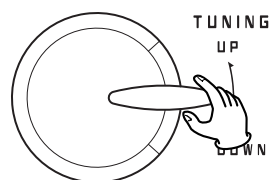

Searching will start.

- When the program type that you have selected is found, searching will stop and the program type will be displayed.
- If the selected program type is not found during PTY search, it will stop at the beginning frequency.
- If you want to stop searching, press the PTY button.

## PTY search (only for Europe) (2)

### PTY (RDS program type)

NEWS:	Brief announcements, events, public opinion, reports and real situations.	OTHER M:	Other music styles, including rhythm & blues and reggae.
AFFAIRS:	Suggestions, including practical announcements other than news, documents, discussion and analysis.	WEATHER:	Weather reports and forecasts.
INFO:	Useful and reference information, such as weather forecasts, consumer guides and medical advice.	FINANCE:	Financial reports, commerce and trading.
SPORT:	Sports-related programs.	CHILDREN:	Children's programs.
EDUCATE:	Educational and cultural information.	SOCIAL:	Social affairs.
DRAMA:	All kinds of radio concerts and serial dramas.	RELIGION:	Religious programs.
CULTURE:	All aspects of national or local culture, including religious events, philosophy, social science, language and theatre.	PHONE IN:	Programs in which the public expresses its views by phone.
SCIENCE:	Programs on natural science and technology.	TRAVEL:	Travel reports.
VARIED:	Popular programs such as quizzes, entertainment news, interviews, comedy and satire.	LEISURE:	Programs concerning recreational activities.
POP M:	Programs of commercial and popular songs, including music sales volumes, etc.	JAZZ:	Jazz music.
ROCK M:	Modern music generally composed and played by young musicians.	COUNTRY:	Country music.
EASY M :	Popular music usually lasting for less than 5 minutes.	NATION M:	National music.
LIGHT M:	Classical music, instrumental music, chorus, and light music favored by general audiences.	OLDIES:	Music from the so-called golden age of popular music.
CLASSICS:	Orchestral music including great operas and symphonies, chamber music and so on.	FOLK M:	Folk music.
		DOCUMENT:	Documentaries.
		TEST:	Broadcast when testing emergency broadcast equipment or receivers. Not intended for searching or dynamic switching for consumer receivers.
		ALARM:	A program with notifications about emergencies and natural disasters.



## Sleep timer

The unit can be set to turn off (enter standby) after a specified amount of time.

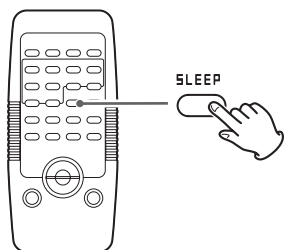

Press the SLEEP button repeatedly until the desired setting appears on the display.

The setting for the time until the unit turns off (enters standby) changes as follows.

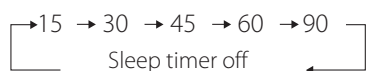

- The display is dimmed when the sleep timer is active.
- After setting the sleep timer, press the SLEEP button once to show for a few seconds the amount of time until the unit enters standby.

## Wakeup timer (1)

This unit has a wakeup timer function.

At the set time, sound will be output from the speakers.

- Adjust the clock before setting the timer (page 21).

- 1 Press and hold the TIMER button for at least two seconds.**

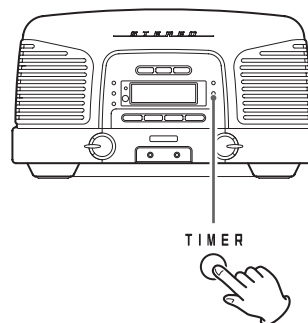

Press and hold for at least 2 seconds



"ON" appears and the hour value blinks.

- If no action is taken for 10 seconds, timer setting will end automatically.

- 2 Press the skip (|<<< <</>> >>>|) buttons to set the hour of the start time and press the TIMER button.**

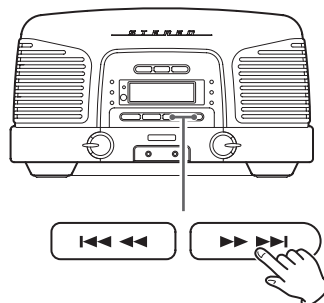

## Wakeup timer (2)

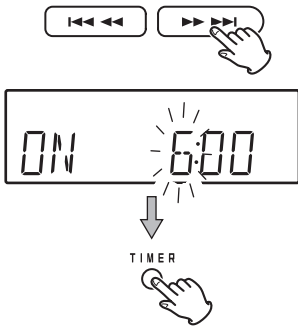

The minute value blinks.

- 3** Press the skip (|<<< <</>> >>>|) buttons to set the minute of the start time and press the **TIMER** button.

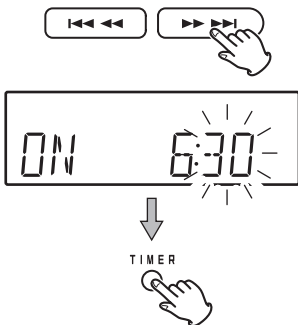

After the timer start time has been set, "OFF" appears and the hour value blinks.

- 4** Press the skip (|<<< <</>> >>>|) buttons to set the hour of the stop time and press the **TIMER** button.

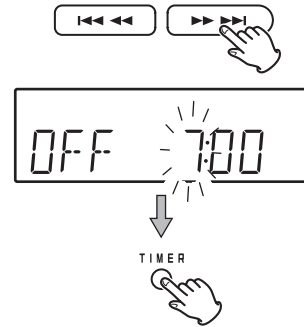

The minute value blinks.

- 5** Press the skip (|<<< <</>> >>>|) buttons to set the minute of the stop time and press the **TIMER** button.

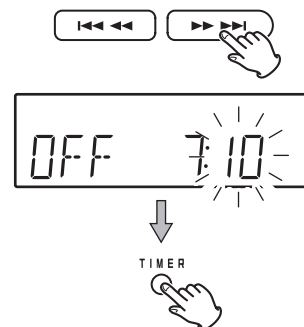

The playback source is shown.

- 6** Press the skip (|◀◀/▶▶|) buttons to select the playback source and press the **TIMER** button.

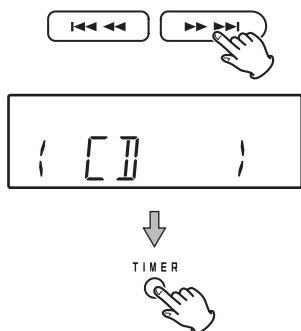

"AUX" and "BLUETOOTH" cannot be set.  
Select BUZZER for an electronic alarm sound.

- 7** Press the skip (|◀◀/▶▶|) buttons to set the volume and press the **TIMER** button.

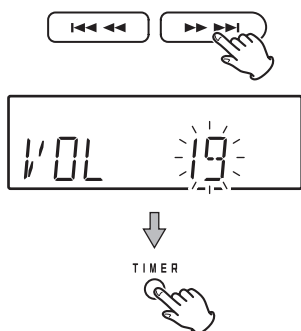

The **TIMER** indicator appears on the display, and the display returns to showing the mode used before starting timer setting.

- 8** Prepare the playback source.

If you have selected "CD", place a disc. (If no disc is loaded, the timer will use the tuner (FM) as the playback source instead.)  
If you have selected "AM" or "FM", tune in a station.

- 9** Press the **STANDBY/ON** button to put the unit into standby.

**The timer will not function if the unit is not off (standby).**

This completes wakeup timer setting.

- If the backup battery (page 15) dies, the timer setting will be erased if a power outage occurs or the power cord is unplugged from an outlet.
- At the timer on time, operation starts and the **TIMER** indicator blinks.

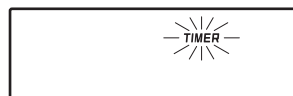

## Wakeup timer (3)

### Turning off the timer

Press the TIMER button to turn the wakeup timer off.



The TIMER indicator disappears from the display.

- When you press the TIMER button to turn the timer off, the timer off (standby) time appears on the display for a few seconds.

### Turning on the timer

Press the TIMER button to turn the wakeup timer on.



The TIMER indicator appears on the display.

- During timer playback, press the TIMER button to disable the timer. The unit will not turn off (enter standby) automatically when the timer stop time is reached.
- When you press the TIMER button to turn the timer on, the timer on time will appear on the display for a few seconds.
- When the playback source is BUZZER, however, pressing the TIMER button will turn the unit off (standby).

### Using the snooze function

When the wakeup timer turns the unit on and sound is output from the speakers, you can press the SNOOZE button to temporarily disable output.

Pressing it once will turn the unit off (standby). After about 5 minutes, sound output will resume. You can use this function repeatedly.

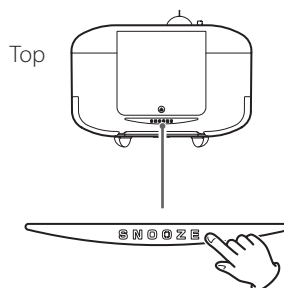

# Troubleshooting (1)

If you experience a problem with this unit, please check the following items before requesting service.

If it still does not operate correctly, contact the retailer where you purchased the unit.

## General

### The unit will not turn on.

- ➔ Check that the power cord is plugged into a working power outlet. Check that the power cord is properly connected to this unit.

### No sound is output.

- ➔ Select the source using the FUNCTION button.
- ➔ Adjust the volume.
- ➔ Unplug headphones from the PHONES jack. No sound is output from the speakers while the headphones' plug is inserted in the PHONES jack.
- ➔ If "MUTING" is displayed, press the MUTING button.

### The sound is noisy.

- ➔ The unit is too close to a TV set or similar appliances. Install the unit apart from them.

### Remote control does not work.

- ➔ Press the STANDBY/ON button to turn the unit on.
- ➔ If the remote control batteries die, replace both batteries with new ones.
- ➔ Point the remote control at the front panel of the unit from a distance of less than about 5 m (16 ft).
- ➔ Clear obstructions between the remote control and the main unit.
- ➔ If a strong light is near the unit, turn it off.

## Tuner

### A station cannot be received. The reception is poor.

- ➔ Tune in a station properly.
- ➔ Rotate or relocate the FM antenna to find the best position for reception.
- ➔ An AM antenna is built into the unit. If reception of an AM broadcast is poor, change the orientation of the unit. Good reception might not be possible from inside condominiums and other buildings that are made of reinforced concrete. Move this unit near a window.

### FM stereo broadcasts become mono.

- ➔ Press the FM MODE button to select stereo.

## CD player

### Playback is not possible.

- ➔ If the disc is upside down, reload it with the labeled side up.
- ➔ If the disc is dirty, wipe it clean.
- ➔ Discs that do not have any recordings on them or that have not been finalized cannot be played back. Make sure that CD-R/CD-RW discs that you want to play back have recordings on them and have been finalized.
- ➔ Depending on disc quality and recording conditions, playback of some CD-R/CD-RW discs might not be possible.

### The sound skips.

- ➔ Vibrations can cause the sound to skip. Place this unit in a stable location.
- ➔ If the disc is dirty, wipe it clean.
- ➔ Do not play any disc that is warped, deformed or damaged.

# Troubleshooting (2)

## MP3/WMA files

### Playback is not possible.

- ➔ Check the file format. MP3 files are recognized by the “.mp3” file extension and WMA files by the “.wma” extension.
- ➔ The MP3/WMA file might be damaged.
- ➔ Confirm that the file format is one that this unit can play back (page 12).

### The song name, artist name and album name do not appear on the display.

- ➔ There is no ID3 tag information for the music file. Edit the song name, artist name, and album information of the song on a PC using a suitable application.

### Some unknown characters are displayed on the display.

- ➔ If the file information uses Japanese, Chinese or other double-byte characters, playback is possible but the name will not be shown correctly.

## Bluetooth function

### Pairing fails.

- ➔ Refer to the Bluetooth device's operation manual.
- ➔ Turn this unit and the other Bluetooth device off and on once. Then, try pairing again.
- ➔ Turn off all Bluetooth devices other than the one you are trying to pair the unit with.
- ➔ After deleting the “SL-D930” data from the other Bluetooth device, try pairing again.

### Cannot connect.

- ➔ Confirm that the other Bluetooth device is on and its Bluetooth function is enabled.
- ➔ Are the unit and the other Bluetooth device too far apart? Is there a wall or other obstruction between them?
- ➔ Put this unit into standby and then turn it on again.
- ➔ Unpair the “SL-D930” from the Bluetooth device and follow the instructions in “Pairing with another Bluetooth device” on page 35.

### The sound skips or there is noise.

- ➔ Is there a wireless LAN, other Bluetooth device, microwave oven or similar electronic equipment nearby?
- ➔ Keep such devices as far away as possible.
- ➔ Reduce the distance between the other Bluetooth device and this unit during use.
- ➔ Try moving the other Bluetooth device and this unit.

This unit uses a microprocessor, so external noise and other interference can cause the unit to stop functioning properly. In such cases, unplug the power cord from the outlet once and wait a little while. Then, repower the unit and try the operation again.

- Be aware that when you do this, if a backup lithium coin battery has not been installed in the main unit, the clock, timer and radio station preset settings will be lost.

If the unit still does not function properly after conducting the above measures, follow the instruction in "Restoring the unit to its original state".

### **Restoring the unit to its original state**

Use the tip of a ballpoint pen or similar tool to lightly press the reset switch beneath the disc cover. This procedure erases everything in the unit's memory and restores it to its factory default settings.

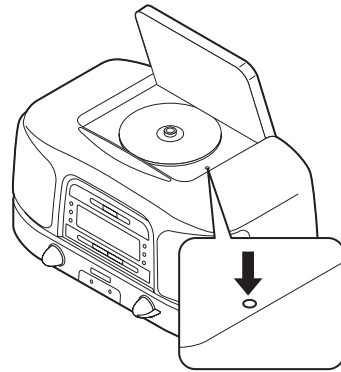

### **Beware of condensation**

When the unit is moved from the cold outside to a warm indoor place or used soon after the heat has been turned on in the room where it is located, for example, there is a danger of condensation on moving parts or the lens, which could cause the unit to not function properly. If this occurs, turn the unit on and leave it on for 1 to 2 hours. This will enable the unit to play back properly.

# Specifications

## Tuner

Tuning range

FM . . . . . 87.50 MHz to 108.00 MHz

AM

Model for Europe. . . . . 522 kHz – 1629 kHz

Model for USA/Canada . . . . . 530 kHz – 1710 kHz

## CD player

Frequency response . . . . . 20 Hz to 20 kHz

Wow and flutter . . . . . Below measurement limits

## Bluetooth function

Bluetooth version . . . . . V3.0+EDR

Profiles . . . . . A2DP, AVRCP

Codec. . . . . SBC

Content protection . . . . . SCMS-T supported

Class. . . . . 2 (maximum reception distance of about 10 m)

## MP3/WMA playback format

MP3

Extension. . . . . .mp3

Bit rate . . . . . 16 kbps to 320 kbps

Sampling frequency. . . . . 16 kHz, 22.05 kHz, 24 kHz,  
32 kHz, 44.1 kHz, 48 kHz

Supported standards . . . . . MPEG-1/2/2.5 Audio Layer-2/3

WMA

Extension. . . . . .wma

Bit rate . . . . . 16 kbps to 320 kbps

Sampling frequency. . . . . 16 kHz, 22.05 kHz, 24 kHz,  
32 kHz, 44.1 kHz, 48 kHz

Supported standards . . . . . WMA 7.0/8.0/9.0  
(DRM not supported)

Maximum number of folders . . . . . 99

Maximum number of files . . . . . 999

## Amplifier

Output power

Front . . . . . 5 W + 5 W

Subwoofer. . . . . 10 W

## Speakers

Front

Units. . . . . 65 mm (2 5/8") × 2

Impedance . . . . . 4 Ω

Subwoofer

Units. . . . . 80 mm (3 1/4") × 1

Impedance . . . . . 8 Ω

## General

Power supply

Model for Europe. . . . . AC 230 V, 50 Hz

Model for USA/Canada . . . . . AC 120 V, 60 Hz

Power consumption. . . . . 20 W

Dimensions (W × H × D) . . . . . 310 × 190 × 230 mm  
(12 1/4" × 7 1/2" × 9 1/8")

Weight . . . . . 5.1 kg (11 1/4 lb)

## Included accessories

Remote control (RC-1311) × 1

Batteries for remote control (AAA) × 2

Battery for memory back-up (CR2032) × 1

Stereo mini-plug cable × 1

Owner's Manual (this document) × 1

- Specifications and appearance are subject to change without notice.
- Weight and dimensions are approximate.
- Illustrations in this owner's manual might differ slightly from production models.



# Précautions pour les équipements sans fil

## Conformité de l'émetteur radio et interférences

### Modèle pour le Canada

Le présent appareil est conforme aux CNR d'Industrie Canada applicables aux appareils radio exempts de licence. L'exploitation est autorisée aux deux conditions suivantes : (1) l'appareil ne doit pas produire de brouillage, et (2) l'utilisateur de l'appareil doit accepter tout brouillage radioélectrique subi, même si le brouillage est susceptible d'en compromettre le fonctionnement.

Étiquetage d'autorisation  
IC : 1559C-SLD930

Conformité de brouillage  
CET APPAREIL NUMÉRIQUE DE LA CLASSE B EST CONFORME  
À LA NORME NMB-003 DU CANADA.

### Modèle pour l'EEE (Espace Économique Européen)

Cet équipement est conforme aux normes harmonisées de la Directive 1999/5/CE (R&TTE)

Étiquetage de conformité  
Marquage CE :



### ATTENTION

Les changements ou modifications non expressément approuvés par la partie responsable de la conformité peuvent invalider le droit de l'utilisateur à faire fonctionner l'équipement.

### ATTENTION

L'autorisation des dispositifs sans fil varie avec les pays ou régions. Veuillez n'utiliser cet appareil que dans le pays où il a été acheté.

- Selon le pays, des restrictions d'usage de la technologie sans fil Bluetooth peuvent exister.

Vérifiez avant utilisation les lois et réglementations en vigueur dans le pays ou la région dans lequel vous voulez employer l'unité.

## Exigences pour l'exposition aux rayonnements

Cet équipement est conforme à la réglementation reconnue internationalement en matière d'exposition humaine aux ondes radio générées par l'émetteur.

## Déclaration de conformité

### Modèle pour le Canada

Cet équipement est conforme aux limites d'exposition aux radiofréquences établies pour un environnement non contrôlé par le CNR-102 de l'IC.

### Modèle pour l'EEE (Espace Économique Européen)

Cet équipement est conforme à la norme EN.62311 : Évaluation des équipements électroniques et électriques en relation avec les restrictions d'exposition humaine aux champs électromagnétiques ; la norme harmonisée de la Directive 1999/5/CE.

## Informations sur le laser

Ce produit contient un système laser à semi-conducteur dans son boîtier et est répertorié comme « PRODUIT LASER DE CLASSE 1 ».

Pour éviter d'être exposé au faisceau laser, n'essayez pas d'ouvrir le boîtier.

### Laser :

Type :	EP-C101
Fabricant :	GUANGDONG EVER BRIGHT GROUP CO.,LTD.
Puissance laser :	moins de 0,03 mW
Longueur d'onde :	790 ± 25 nm

## Notes pour la technologie sans fil Bluetooth®

Si vous utilisez cette unité avec un téléphone mobile ou d'autres dispositifs à technologie sans fil Bluetooth, ils ne doivent pas être éloignés l'un de l'autre de plus de 10 m. Toutefois, selon les conditions d'utilisation, la distance effective de transmission peut être réduite.

La communication sans fil ne peut pas être garantie pour tous les appareils à technologie sans fil Bluetooth.

Pour déterminer la compatibilité entre cette unité et un autre appareil à technologie sans fil Bluetooth, référez-vous au mode d'emploi de cet appareil ou contactez le magasin dans lequel vous l'avez acheté.

## INSTRUCTIONS DE SÉCURITÉ IMPORTANTES

- N'exposez pas cet appareil aux gouttes ni aux éclaboussures.
- Ne placez pas d'objet rempli de liquide sur l'appareil, comme par exemple un vase.
- N'installez pas cet appareil dans un espace confiné comme une bibliothèque ou un meuble similaire.
- L'appareil tire un courant nominal de veille de la prise secteur quand son interrupteur POWER ou STANDBY/ON n'est pas en position ON.
- L'appareil doit être placé suffisamment près de la prise de courant pour que vous puissiez à tout moment atteindre facilement la fiche du cordon d'alimentation
- La fiche secteur est utilisée comme dispositif de déconnexion et doit donc toujours rester disponible.
- Si le produit utilise des batteries (y compris un pack d'accus ou des piles), elles ne doivent pas être exposées au soleil, au feu ou à une chaleur excessive.
- PRÉCAUTION pour les produits utilisant des batteries au lithium remplaçables : il existe un danger d'explosion en cas de remplacement par un type de batterie incorrect. Remplacez-les uniquement par des modèles identiques ou équivalents.
- Des précautions doivent être prises en cas d'utilisation d'écouteurs ou d'un casque avec le produit car une pression sonore excessive (volume trop fort) dans les écouteurs ou dans le casque peut causer une perte auditive.

## Précautions concernant les piles

Un mauvais emploi des piles peut entraîner leur rupture ou leur fuite, avec pour conséquence un incendie, des blessures ou la salissure des objets proches. Veuillez lire et suivre attentivement les précautions suivantes.

- Veillez à insérer les piles avec leurs pôles positif (+) et négatif (-) correctement orientés.
- Utilisez des piles du même type. N'utilisez jamais des types de pile différents ensemble.
- Si la télécommande doit rester inutilisée durant une période prolongée (plus d'un mois), retirez ses piles pour éviter qu'elles ne coulent.
- Si les piles coulent, essuyez le liquide dans le compartiment des piles et remplacez les piles par des neuves.
- N'utilisez pas de piles d'un type autre que ceux spécifiés. Ne mélangez pas des piles neuves avec des anciennes et n'utilisez pas ensemble des types de pile différents.
- Ne chauffez pas et ne démontez pas les piles. Ne jetez jamais les piles dans un feu ou dans de l'eau.
- Ne conservez et ne transportez pas les piles avec d'autres objets métalliques. Les piles pourraient entrer en court-circuit, couler ou exploser.
- Ne rechargez jamais une batterie sans avoir vérifié qu'elle peut l'être.

## Pour les consommateurs européens

### Mise au rebut des équipements électriques et électroniques

- Tout équipement électrique et électronique doit être traité séparément de la collecte municipale d'ordures ménagères dans des points de collecte désignés par le gouvernement ou les autorités locales.
- En vous débarrassant correctement des équipements électriques et électroniques, vous contribuerez à la sauvegarde de précieuses ressources et à la prévention de potentiels effets négatifs sur la santé humaine et l'environnement.
- Le traitement incorrect des déchets d'équipements électriques et électroniques peut avoir des effets graves sur l'environnement et la santé humaine en raison de la présence de substances dangereuses dans les équipements.
- Le symbole de déchets d'équipements électriques et électroniques (DEEE), qui représente une poubelle à roulettes barrée d'une croix, indique que l'équipement électrique et électronique doit être collecté et traité séparément des déchets ménagers.
- Des systèmes de retour et de collecte sont disponibles pour l'utilisateur final. Pour des informations plus détaillées sur la mise au rebut des vieux équipements électriques et électroniques, veuillez contacter votre mairie, le service d'ordures ménagères ou le magasin dans lequel vous avez acquis l'équipement.



### Mise au rebut des piles et/ou accumulateurs

- Les piles et/ou accumulateurs hors d'usage doivent être traités séparément de la collecte municipale d'ordures ménagères dans des points de collecte désignés par le gouvernement ou les autorités locales.
- En vous débarrassant correctement des piles et/ou accumulateurs hors d'usage, vous contribuerez à la sauvegarde de précieuses ressources et à la prévention de potentiels effets négatifs sur la santé humaine et l'environnement.
- Le traitement incorrect des piles et/ou accumulateurs hors d'usage peut avoir des effets graves sur l'environnement et la santé humaine car ils contiennent des substances dangereuses.
- Le symbole de déchets d'équipements électriques et électroniques (DEEE), qui représente une poubelle à roulettes barrée d'une croix, indique que les piles et/ou accumulateurs doivent être collectés et traités séparément des déchets ménagers.  
**Pb, Hg, Cd**
- Si une pile ou un accumulateur contient plus que les valeurs spécifiées de plomb (Pb), mercure (Hg) et/ou cadmium (Cd) telles que définies dans la directive sur les batteries (2006/66/EC), alors les symboles chimiques de ces éléments seront indiqués sous le symbole DEEE.
- Des systèmes de retour et de collecte sont disponibles pour l'utilisateur final. Pour des informations plus détaillées sur la mise au rebut des piles et/ou accumulateurs, veuillez contacter votre mairie, le service d'ordures ménagères ou le magasin dans lequel vous les avez achetés.



## Sommaire

Précautions pour les équipements sans fil .....	49
Informations sur le laser .....	50
Notes pour la technologie sans fil Bluetooth® .....	50
Avant l'utilisation .....	52
Disques .....	54
Fichiers MP3/WMA .....	56
À propos de l'ErP (uniquement pour l'Europe).....	56
Emploi de la télécommande .....	57
Branchements .....	58
Nomenclature et fonctions des parties (unité principale) .....	60
Nomenclature et fonctions des parties (télécommande).....	63
Réglage de l'horloge .....	65
Fonctionnement de base .....	66
Écoute d'un CD/disque MP3/WMA .....	68
Lecture .....	69
Ordre de lecture des fichiers MP3/WMA .....	71
Lecture programmée .....	72
Lecture en boucle, aléatoire et des intros .....	75
Écoute d'un appareil connecté .....	77
Écoute d'un appareil à technologie sans fil Bluetooth .....	78
Appairage avec un autre appareil Bluetooth .....	79
Écoute de la radio .....	80
Préréglage de syntonisation (preset) .....	81
RDS (uniquement pour l'Europe).....	82
Recherche PTY (uniquement pour l'Europe).....	83
Minuterie d'extinction .....	85
Réveil .....	85
Guide de dépannage .....	89
Caractéristiques techniques .....	92

## Avant l'utilisation

### Éléments fournis

Vérifiez que l'emballage contient bien tous les éléments représentés ci-dessous.

Veuillez contacter le magasin dans lequel vous avez acheté cette unité si l'un de ces éléments manque ou a été endommagé durant le transport.

**Télécommande (RC-1311) × 1**

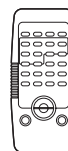

**Piles pour télécommande (AAA) × 2**



**Pile (CR2032) pour sauvegarde mémoire × 1**



**Câble mini-jack stéréo × 1**



**Mode d'emploi (ce document) × 1**

- Conservez ce mode d'emploi dans un endroit sûr pour référence ultérieure.

## Précautions d'emploi

- Évitez d'exposer l'unité directement au soleil et de la placer près d'une quelconque source de chaleur telle qu'un radiateur, une bouche de chauffage, une cheminée ou un amplificateur. Évitez aussi les endroits sujets aux vibrations ou exposés à une poussière excessive, au froid et à l'humidité.
- Il est possible que l'unité chauffe durant l'utilisation, laissez donc toujours un espace suffisant autour d'elle pour sa ventilation. Quand vous installez cette unité, laissez un peu d'espace (au moins 20 cm) entre elle et les murs et d'autres appareils afin de permettre une bonne dissipation thermique. Si vous la placez par exemple dans un rack, laissez au moins 12 cm de libre au-dessus de l'unité et 10 cm derrière elle. Ne pas laisser ces espaces peut entraîner une montée de température ayant pour résultat un incendie.
- NE placez RIEN sur le dessus de l'unité, pas même des CD, CD-R, disques vinyle ou cassettes. Cela pourrait endommager ces articles.
- Ne posez pas de tissu sur l'unité et ne placez pas celle-ci sur du linge de maison ou sur une épaisse moquette. Cela pourrait entraîner la surchauffe de l'unité et l'endommager.
- NE DÉPLACEZ PAS L'UNITÉ DURANT LA LECTURE  
Durant la lecture, le disque tourne à haute vitesse. Ne soulevez et ne déplacez pas l'unité durant la lecture. Cela endommagerait le disque ou l'unité.
- SI VOUS DÉPLACEZ CETTE UNITÉ  
Retirez toujours le disque avant de déplacer ou de transporter cette unité. Transporter cette unité avec un disque à l'intérieur peut entraîner un mauvais fonctionnement.
- La tension d'alimentation doit correspondre à la tension imprimée sur le panneau arrière. Si vous avez des doutes à ce sujet, consultez un électricien.

- N'ouvrez pas le boîtier de l'unité car cela peut endommager le circuit ou causer un choc électrique. Si un objet étranger pénètre dans l'unité, consultez votre revendeur.
- Quand vous débranchez le cordon d'alimentation de la prise secteur, tirez toujours sur la prise, jamais sur le cordon.
- Quand cette unité est en service, allumer un téléviseur à proximité peut entraîner l'apparition de lignes sur l'écran de celui-ci, en fonction des caractéristiques de la télédiffusion. Ce n'est pas un mauvais fonctionnement de l'unité ni du téléviseur. Si cela se produit, appuyez sur la touche STANDBY/ON pour mettre l'unité en veille.
- En veille, cette unité consomme de l'énergie.

## Entretien

Si la surface de l'unité est sale, essuyez-la avec un chiffon doux ou utilisez un détergent liquide léger dilué. Laissez la surface de l'unité sécher complètement avant utilisation. N'utilisez pas de lingettes de nettoyage imbibées de produits chimiques, de diluant ou de substances similaires car cela pourrait endommager la surface de l'unité.

### ATTENTION

**Par sécurité, débranchez le cordon d'alimentation de la prise secteur avant tout nettoyage.**

# Disques

## Disques lisibles par cette unité

**Les CD qui portent le logo Compact disc Digital Audio.**



**Les CD-R et CD-RW qui ont été créés au format CD audio et correctement finalisés.**  
**Les CD-R et CD-RW sur lesquels ont été gravés des fichiers MP3 ou WMA et qui ont été correctement finalisés.**

Cette unité peut lire les types de disque suivants (sans adaptateur). Cette unité ne peut lire aucun autre type de disque.

### ATTENTION

**Si vous essayez de lire tout autre type de disque avec cette unité, des bruits forts risquant d'endommager les haut-parleurs et d'altérer votre audition peuvent être produits. N'essayez jamais de lire d'autres types de disque avec cette unité.**

- Cette unité peut être dans l'incapacité de correctement lire des CD à dispositif anti-copie, des disques doubles (DualDisc) et d'autres CD spéciaux qui ne se conforment pas à la norme CD Red Book. Le fonctionnement et la qualité sonore ne peuvent pas être garantis si des disques spéciaux sont utilisés dans cette unité. Si la lecture d'un disque spécial cause des problèmes, contactez le vendeur du disque.

## CD-R/CD-RW

Cette unité peut lire les CD-R et CD-RW ayant été enregistrés au format CD audio (CD-DA) et au format MP3 ou WMA.

- Les disques créés par un enregistreur de CD doivent être finalisés avec celui-ci pour être utilisés avec cette unité.
- Selon la qualité du disque et les conditions de l'enregistrement, certains disques risquent de ne pas pouvoir être lus.
- En cas d'incertitude quant à la gestion d'un CD-R ou CD-RW, contactez directement son vendeur.

## Précautions d'emploi

- N'utilisez pas de disques fendus car ils pourraient endommager l'unité.
- Pour écrire sur le côté inscriptible du disque, employez un marqueur permanent à pointe feutre. L'emploi d'un stylo à bille ou autre à pointe dure peut endommager le disque, le rendant illisible.
- N'utilisez jamais de stabilisateurs de CD du commerce. Cela pourrait rendre le disque illisible ou endommager l'unité.
- N'employez jamais de CD ayant une forme irrégulière, dont des CD en forme de cœur ou octogonaux, car ils peuvent endommager l'unité.

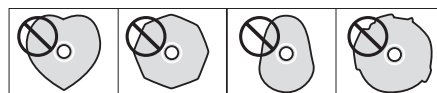

## Précautions de manipulation

- Placez toujours le disque dans le tiroir, face sérigraphiée vers le haut. Les CD ne peuvent être lus ou enregistrés que d'un côté.
- Si la face du disque sur laquelle est enregistré le signal (face vierge) est rayée, sale ou porte par exemple des empreintes de doigt, des erreurs de lecture peuvent survenir. Veuillez manipuler les disques avec soin.
- Pour sortir un disque de son boîtier, appuyez sur le centre du boîtier et prenez le disque par sa tranche. Ne touchez pas la face du disque où sont encodées les données (côté non inscriptible).



Sortie du boîtier



Maintien par les bords

## Précautions de rangement

- Les disques doivent être rangés dans leurs boîtiers quand ils ne sont pas utilisés. Ne pas le faire peut entraîner des déformations et des rayures.
- Ne laissez pas les disques dans des lieux exposés directement à la lumière du soleil ou qui sont très humides ou très chauds. Une exposition prolongée à de telles conditions pourrait déformer ou dégrader les disques, les rendant illisibles.
- Comme les CD-R/CD-RW sont plus sensibles aux effets de la chaleur et des rayons ultraviolets que les CD commerciaux, ne les laissez pas durant de longues périodes dans des lieux qui sont, par exemple, exposés directement à la lumière du soleil ou à proximité d'équipements qui produisent de la chaleur.
- Des salissures sur le disque peuvent causer des sauts de son ou dégrader la qualité sonore. Nettoyez toujours les disques avant de les ranger.

## Entretien

- Si la face du disque où sont encodées les données (face non inscrite) est salie par des empreintes de doigt ou de la poussière, utilisez un chiffon doux pour essuyer la surface d'un mouvement allant du centre vers le bord extérieur.



- N'employez jamais de nettoyants pour disque, traitements antistatiques, diluants ou produits chimiques similaires pour nettoyer les disques. De tels produits chimiques pourraient abîmer la surface du disque.

## Fichiers MP3/WMA

Cette unité peut lire les fichiers MP3 et WMA gravés sur des CD-R/CD-RW.

- Formats de fichier audio lisibles  
MP3 (extension de fichier : .mp3)  
Débit binaire : 16 kb/s à 320 kb/s  
Fréquence d'échantillonnage : 16 kHz, 22,05 kHz,  
24 kHz, 32 kHz,  
44,1 kHz, 48 kHz  
WMA (extension de fichier : .wma)  
Débit binaire : 16 kb/s à 320 kb/s  
Fréquence d'échantillonnage : 16 kHz, 22,05 kHz,  
24 kHz, 32 kHz,  
44,1 kHz, 48 kHz

Note : la gestion des droits numériques ou DRM (Digital Rights Management) n'est pas prise en charge.

## Informations de fichier affichées

Cette unité ne peut afficher que des caractères alphanumériques à simple octet.

- Si des informations de fichier utilisent des caractères japonais, chinois ou autres à double octet, la lecture est possible mais le nom ne sera pas affiché correctement.

## Précautions d'emploi des ordinateurs et autres appareils pour créer des fichiers

- Incluez toujours l'extension dans le nom de fichier. Les fichiers sans extension ne peuvent pas être lus.
- Après enregistrement sur un CD-R/CD-RW, fermez toujours la session (création complète du disque). Cette unité ne peut pas lire un disque dont la session n'a pas été fermée.
- La lecture d'un disque ne peut se faire que sur un maximum de 999 fichiers et 99 dossiers. Si le support en contient plus, cette unité peut ne pas parvenir à lire correctement un fichier au-delà de ces limites (à partir du 1000<sup>e</sup> fichier ou du 100<sup>e</sup> dossier).

## À propos de l'ErP (uniquement pour l'Europe)

Ce produit est conforme à la Directive européenne ErP sur l'alimentation en veille en matière d'écoconception applicable aux produits liés à l'énergie. Pour se conformer à cette Directive, la fonction d'économie automatique d'énergie de cette unité est activée à sa sortie d'usine, donc l'unité se mettra automatiquement en veille après environ 30 minutes sans aucune production audio.

- Si AUX est sélectionné, l'unité passera automatiquement en veille après huit heures sans entrée audio

Si vous souhaitez désactiver la fonction d'économie automatique d'énergie, faites ce qui suit.

- 1) Branchez le cordon d'alimentation secteur.
- 2) Appuyez sur la touche STANDBY/ON.
- 3) Appuyez sur la touche FUNCTION pour sélectionner « AUX ».
- 4) Maintenez la touche Lecture/Pause (▶/||) pressée durant au moins deux secondes.
- 5) Quand « ERP-ON » s'affiche, appuyez sur une touche de saut (◀◀◀ ou ▶▶▶) pour sélectionner « ERP-OFF ».
- 6) Appuyez sur la touche Lecture/Pause (▶/||) pour quitter le mode de réglage.



# Emploi de la télécommande

## Précautions d'emploi

- Pour utiliser la télécommande, pointez-la vers le capteur de télécommande de l'unité principale dans un rayon maximal de 5 m. Ne placez pas d'obstacles entre l'unité principale et la télécommande.
- La télécommande peut ne pas fonctionner si le capteur de signal de télécommande de l'unité principale est exposé à la lumière du soleil ou à une forte source lumineuse. Dans ce cas, essayez de déplacer l'unité principale.
- Sachez que l'emploi de cette télécommande peut entraîner le déclenchement involontaire d'opérations sur d'autres appareils pouvant être contrôlés par rayons infrarouges.

## Installation des piles

Ouvrez l'arrière de la télécommande et insérez deux piles AAA dans le compartiment avec leurs pôles ⊕ et ⊖ orientés selon les indications. Remplacez le couvercle.

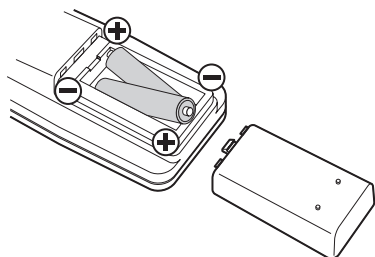

**Un mauvais emploi des piles peut entraîner leur rupture ou leur fuite, avec pour conséquence un incendie, des blessures ou la salissure des objets proches. Veuillez attentivement lire et respecter les précautions en page 51.**

## Quand faut-il remplacer les piles ?

Si la portée d'action de la télécommande diminue ou si l'unité cesse de répondre aux touches de la télécommande, remplacez les deux piles par des neuves.

Jetez les piles usagées conformément à leurs instructions ou aux directives établies par votre municipalité.

# Branchements

**⚠ Ne mettez sous tension qu'une fois tous les branchements effectués.**

- **Lisez attentivement les modes d'emploi des appareils que vous branchez et suivez leurs instructions quand vous faites les branchements.**
- **Ne regroupez pas les câbles de connexion avec des cordons d'alimentation. Cela pourrait entraîner des bruits.**

Ces illustrations représentent le modèle destiné à l'Europe.

Avant

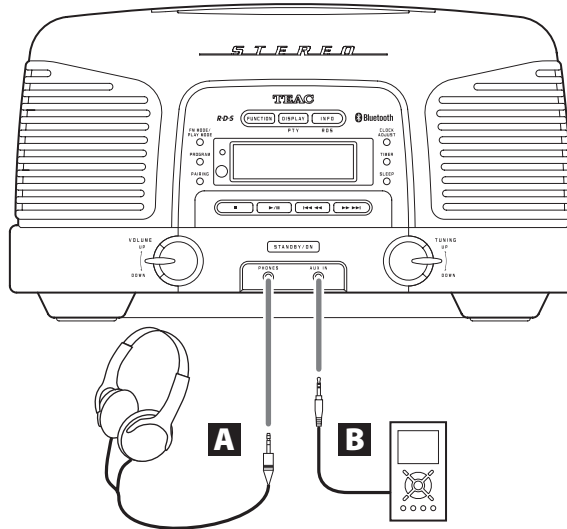

Arrière

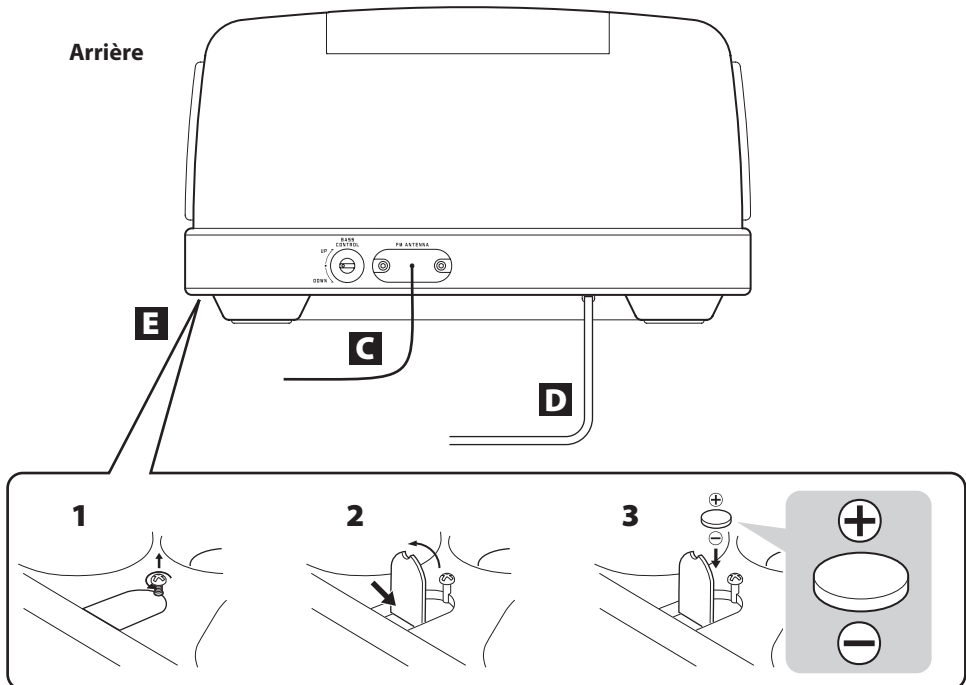

## A Prise casque (PHONES)

Pour écouter au casque, baissez d'abord le volume au minimum. Insérez ensuite la fiche du casque dans la prise PHONES et montez progressivement le volume. Aucun son ne sort par les enceintes tant qu'une fiche de casque est insérée dans la prise PHONES.

### ⚠ ATTENTION

**Baissez toujours le niveau de volume avant de brancher votre casque et de le mettre. Ne branchez/débranchez pas le casque et n'allumez/ne mettez pas en veille l'unité quand vous le portez. De forts bruits soudains pourraient être produits, risquant d'endommager votre audition.**

## B Prise d'entrée auxiliaire AUX IN

Vous pouvez brancher un lecteur audio portable à cette prise. Reliez-la à la prise de sortie audio (LINE OUT ou PHONES) du lecteur à l'aide du câble mini-jack stéréo fourni.

- Quand vous utilisez la prise PHONES d'un lecteur audio, vous devez régler son volume ou vous risquez de ne rien entendre par cet appareil.
- Si vous montez trop le niveau de volume de l'appareil connecté, le son peut souffrir de distorsion. Dans ce cas, baissez le volume de l'appareil connecté jusqu'à disparition de la distorsion puis réglez le volume sur cette unité.

## C Antenne FM

Étendez le fil d'antenne pour trouver la meilleure position de réception FM. Cette antenne peut devoir être repositionnée si vous déplacez votre unité.

## D Cordon d'alimentation secteur

Après avoir terminé tous les autres branchements, insérez la fiche du cordon d'alimentation dans la prise secteur.

Débranchez le cordon d'alimentation de la prise secteur si vous avez l'intention de laisser l'appareil inutilisé de façon prolongée.

### ⚠ ATTENTION

**Veillez à brancher le cordon d'alimentation dans une prise secteur fournissant la tension correcte. Le branchement à une prise fournissant une tension incorrecte pourrait entraîner un incendie ou une électrocution. Tenez le cordon d'alimentation par sa fiche quand vous le branchez ou le débranchez. Ne tirez jamais sur le cordon lui-même.**

## E Compartiment de la pile

Il contient une pile servant à temporairement sauvegarder le réglage d'horloge de l'unité, les préréglages de stations radio FM/AM et les réglages de réveil durant les coupures de courant et quand le cordon d'alimentation est débranché.

### Mise en place de la pile

Dévissez le couvercle du compartiment de la pile. Appuyez sur l'autre extrémité du couvercle pour ouvrir le compartiment. Insérez une pile lithium-ion CR2032 avec sa face positive (+) vers le couvercle. Refermez le compartiment.

### Quand faut-il remplacer la pile ?

Si l'horloge commence à afficher une heure erronée, remplacez la pile par une neuve. Jetez les piles usagées conformément à leurs instructions ou aux directives établies par votre municipalité.

### ⚠ ATTENTION

**Un mauvais emploi des piles peut entraîner leur rupture ou leur fuite, avec pour conséquence un incendie, des blessures ou la salissure des objets proches. Veuillez attentivement lire et respecter les précautions en page 51.**

# Nomenclature et fonctions des parties (unité principale) (1)

Ces illustrations représentent le modèle destiné à l'Europe.

Dessus

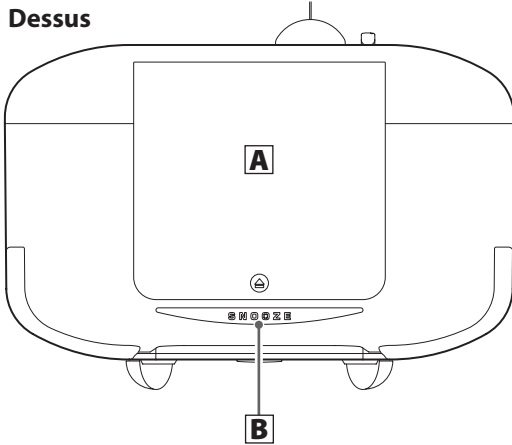

Arrière

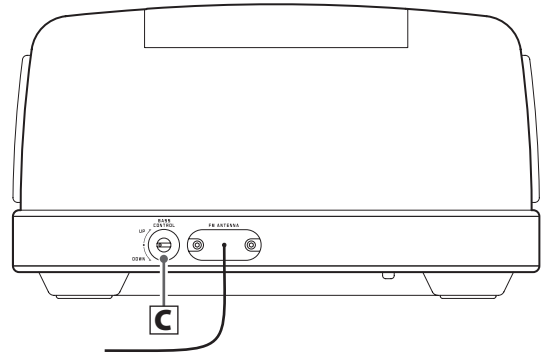

Avant

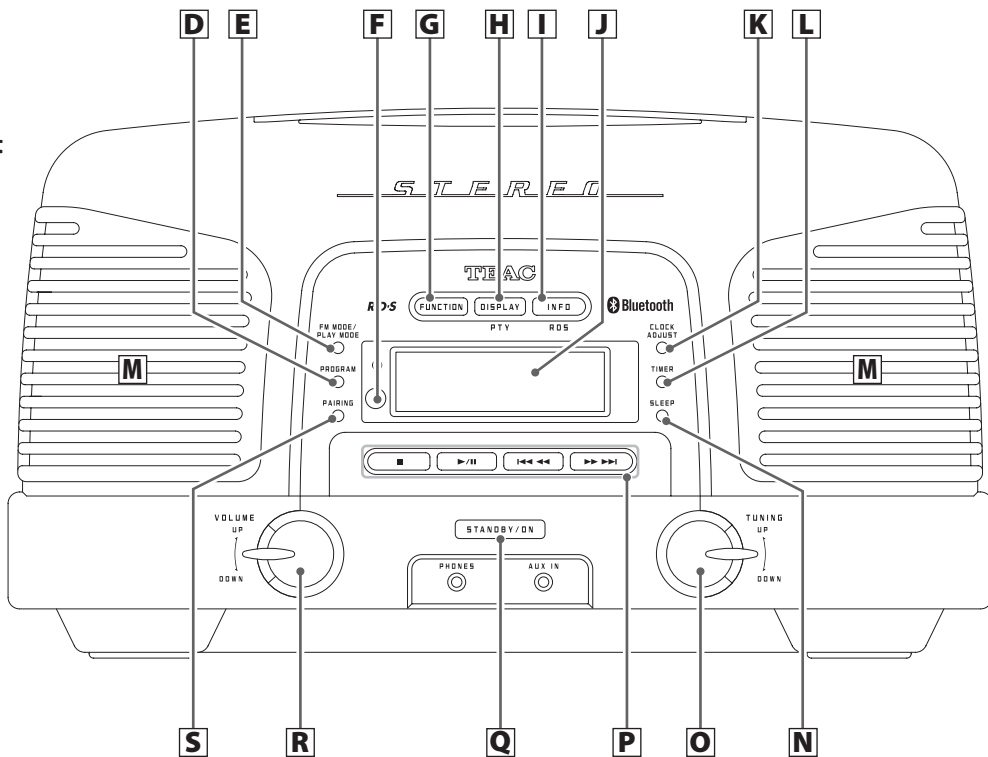

## **A** Couvercle du compartiment de disque

Appuyez sur le symbole ▲ du couvercle pour le soulever.

## **B** Touche SNOOZE

Quand le réveil se met en marche, appuyez sur cette touche pour remettre l'appareil en veille durant 5 minutes.

Vous pouvez aussi utiliser cette touche pour changer la luminosité de l'afficheur.

## **C** Bouton BASS CONTROL

Sert à régler le volume du haut-parleur de graves intégré (basses fréquences).

## **D** Touche PROGRAM

Sert à la lecture programmée de CD (page 72).

Sert à mémoriser des stations AM et FM (page 81).

## **E** Touche FM MODE/PLAY MODE

En écoute de la radio FM, utilisez cette touche pour alterner entre stéréo et mono.

Utilisez-la pour changer de mode de lecture de CD : en boucle, aléatoire et intros (qui ne lit tour à tour que les débuts de morceau) (page 75).

## **F** Récepteur du signal de télécommande

Les signaux envoyés par la télécommande sont reçus ici. Quand vous utilisez une télécommande, pointez-la vers ce capteur.

## **G** Touche FUNCTION

Appuyez sur cette touche pour passer en revue les sources de lecture dans l'ordre suivant.

→ CD → BLUETOOTH → FM → AM → AUX →

- Appuyez quand l'unité est en veille (standby) pour l'allumer.

## **H** Touche DISPLAY/PTY (modèle Europe)

### **Touche DISPLAY (modèle USA/Canada)**

Utilisez-la pour rechercher des stations par type de programme (modèle Europe uniquement).

Chaque fois que vous appuyez sur cette touche, le type d'information affiché change (page 70).

## **I** Touche INFO/RDS (modèle Europe)

### **Touche INFO (modèle USA/Canada)**

En écoute de la radio FM, utilisez cette touche pour sélectionner un mode RDS (modèle Europe uniquement) (page 82).

Appuyez sur cette touche pendant la lecture d'un disque contenant des fichiers MP3/WMA pour afficher le nom des morceaux et d'autres informations de balises d'identification (page 71).

## Nomenclature et fonctions des parties (unité principale) (2)

### **J** Afficheur

Affiche l'heure, le nom des morceaux et d'autres informations.

### **K** Touche CLOCK ADJUST

Sert à régler l'horloge (page 65).

### **L** Touche TIMER

Sert à régler le réveil (page 85).

### **M** Haut-parleurs (stéréo)

### **N** Touche SLEEP

Sert à régler la minuterie d'extinction (page 85).

### **O** Bouton TUNING

Sert à sélectionner les stations de radio (AM, FM) (page 80).

Quand vous lisez un disque contenant des fichiers MP3/WMA, utilisez-le pour sélectionner le dossier.

### **P** Commandes du lecteur de CD/ appareil à technologie sans fil Bluetooth

Servent à contrôler le lecteur de CD/ appareil à technologie sans fil Bluetooth.

#### **Touche STOP (■)**

Sert à stopper la lecture.

#### **Touche Lecture/Pause (▶/||)**

Sert à lancer ou mettre en pause la lecture.

#### **Touches de saut/recherche (I◀◀ ◀◀/▶▶ ▶▶I)**

Servent à sélectionner les fichiers/pistes. Appuyez sur la touche I◀◀ ◀◀ ou ▶▶ ▶▶I pour sauter au fichier ou piste précédent ou suivant, en lecture ou en pause (page 69).

Durant la lecture, maintenez pressée la touche ▶▶ ▶▶I pour une recherche vers l'avant ou la touche I◀◀ ◀◀ pour une recherche vers l'arrière (page 69).

Quand des stations de radio (AM, FM) ont été pré-réglées, ces touches servent à les sélectionner (page 81).

### **Q** Touche STANDBY/ON

Appuyez sur cette touche pour allumer l'unité ou la mettre en veille (standby).

### **R** Bouton VOLUME

Sert à régler le volume. Montez-le pour augmenter le volume ou baissez-le pour réduire le volume.

### **S** Touche PAIRING

Appuyez sur cette touche pour appairer l'unité avec d'autres appareils à technologie sans fil Bluetooth (page 79).

- Appuyez quand l'unité est en veille (standby) pour l'allumer et activer le mode Bluetooth.

# Nomenclature et fonctions des parties (télécommande) (1)

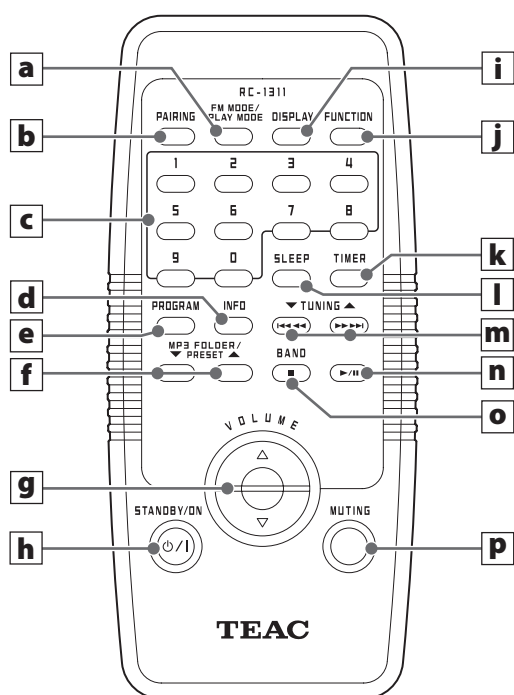

## a Touche FM MODE/ PLAY MODE

En écoute de la radio FM, utilisez cette touche pour alterner entre stéréo et mono.

Utilisez-la pour changer de mode de lecture de CD : en boucle, aléatoire et intros (qui ne lit tour à tour que les débuts de morceau) (page 75).

## b Touche PAIRING

Appuyez sur cette touche pour appairer l'unité avec d'autres appareils à technologie sans fil Bluetooth (page 79).

- Appuyez quand l'unité est en veille (standby) pour l'allumer et activer le mode Bluetooth.

## c Touches numériques (1-0)

Servent à sélectionner les pistes de CD à lire (page 70).

Utilisez ces touches pour sélectionner les stations pré-réglées (page 81).

## d Touche INFO

En écoute de la radio FM, utilisez cette touche pour sélectionner un mode RDS (modèle Europe uniquement).

Appuyez sur cette touche pendant la lecture d'un disque contenant des fichiers MP3/WMA pour afficher le nom des morceaux et d'autres informations de balises d'identification (page 71).

## e Touche PROGRAM

Sert à la lecture programmée de CD (page 72).

Sert à mémoriser des stations AM et FM (page 81).

Quand l'unité principale et la télécommande ont toutes les deux des touches ayant les mêmes fonctions, ce mode d'emploi explique comment utiliser l'une ou l'autre. La touche correspondante peut s'utiliser de la même façon.

## Nomenclature et fonctions des parties (télécommande) (2)

### **f** Touche MP3 FOLDER/PRESET (▲ / ▼)

Quand vous lisez un disque contenant des fichiers MP3/WMA, utilisez-les pour sélectionner le dossier.

Utilisez ces touches pour sélectionner les stations pré-réglées (page 81).

### **g** Touches VOLUME

Servent à régler le volume.

### **h** Touche STANDBY/ON (⏻ / ⏻)

Appuyez sur cette touche pour allumer l'unité ou la mettre en veille (standby).

### **i** Touche DISPLAY

Chaque fois que vous appuyez sur cette touche, le type d'information affiché change (page 70).

### **j** Touche FUNCTION

Appuyez sur cette touche pour passer en revue les sources de lecture dans l'ordre suivant.

→ CD → BLUETOOTH → FM → AM → AUX →

- Appuyez quand l'unité est en veille (standby) pour l'allumer.

### **k** Touche TIMER

Sert à régler le réveil (page 85).

### **l** Touche SLEEP

Sert à régler la minuterie d'extinction (page 85).

### **m** Touches TUNING (▲ / ▼) et de saut/recherche (⏪ ⏩ / ⏴ ⏵)

Servent à sélectionner les stations de radio (AM, FM).

Servent à sélectionner les pistes sur un CD ou un appareil à technologie sans fil Bluetooth. Appuyez sur la touche ⏪ ⏪ ou ⏴ ⏴ pour sauter au fichier ou piste précédent ou suivant, en lecture ou en pause.

Durant la lecture, maintenez pressée la touche ⏴ ⏴ pour une recherche vers l'avant ou la touche ⏪ ⏪ pour une recherche vers l'arrière.

### **n** Touche Lecture/Pause (▶ / ⏸)

Lance ou met en pause la lecture d'un CD ou d'un appareil à technologie sans fil Bluetooth.

### **o** Touche BAND/Stop (■)

En écoute de la radio FM, utilisez cette touche pour alterner entre les bandes radio AM et FM.

Arrête la lecture d'un CD ou d'un appareil à technologie sans fil Bluetooth.

### **p** Touche MUTING

Sert à couper le son.



# Réglage de l'horloge (1)

Réglez l'heure avant d'utiliser l'unité.  
Vous pouvez régler l'horloge quand l'unité est allumée et quand elle est en veille.

## 1 Maintenez pressée la touche CLOCK ADJUST au moins deux secondes.

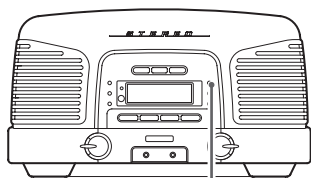

CLOCK  
ADJUST



Maintenez-la pressée au moins 2 secondes

Relâchez-la quand « 12 H » ou « 24 H » clignote dans l'afficheur.

Si vous souhaitez changer le mode d'affichage de l'heure, appuyez sur la touche ►►►►.

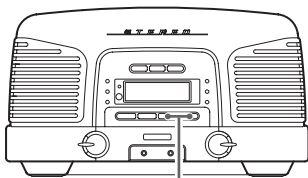

- Si aucune touche n'est pressée durant 10 secondes, le mode de réglage d'horloge est abandonné.

## 2 Appuyez à nouveau sur la touche CLOCK ADJUST.

CLOCK  
ADJUST

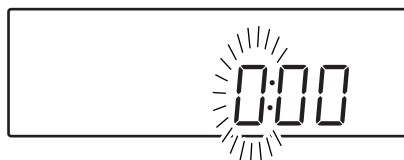

La valeur des « heures » clignote.

## 3 Utilisez la touche ►►►► pour régler les heures, puis appuyez sur la touche CLOCK ADJUST.



CLOCK  
ADJUST



La valeur des « minutes » clignote.

## Réglage de l'horloge (2)

- 4** Utilisez la touche ►►►► pour régler les minutes, puis appuyez sur la touche **CLOCK ADJUST**.

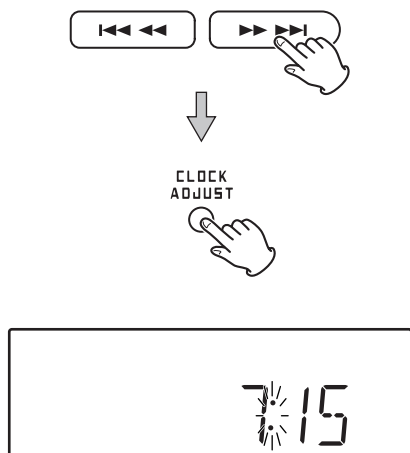

L'horloge repartira de la minute ainsi réglée à 0 seconde.

- L'horloge est toujours affichée quand l'unité est en veille (standby) et quand la fonction est réglée sur AUX (entrée externe). Sinon, appuyez sur la touche **DISPLAY** pour afficher l'horloge durant quelques secondes.
- Si la pile de sauvegarde (page 59) est déchargée, les réglages d'horloge et de réveil de l'unité s'effaceront en cas de panne de courant ou de câble d'alimentation débranché.

## Fonctionnement de base

Dans cette section, nous expliquons les procédures de base pour l'emploi de toutes les fonctions.

- 1** Appuyez sur la touche **STANDBY/ON** pour allumer l'unité.

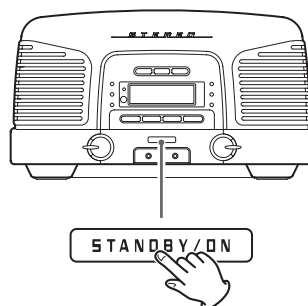

- 2** Appuyez sur la touche **FUNCTION** pour changer de source.

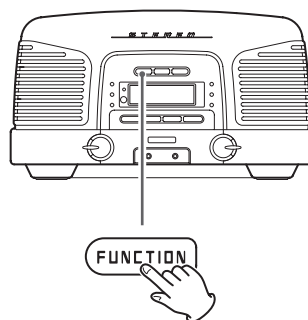

Appuyez sur cette touche pour passer en revue les sources de lecture dans l'ordre suivant.

CD → BLUETOOTH → FM → AM → AUX

### 3 Lancez la lecture et tournez le bouton VOLUME pour régler le volume.

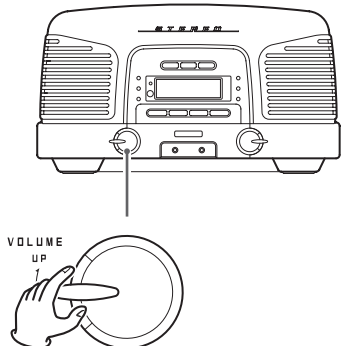

Tournez vers le haut pour monter le volume ou vers le bas pour baisser le volume.

### Coupure du son en sortie

Pour couper temporairement le son, appuyez sur la touche MUTING.

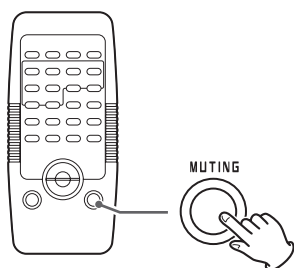

Appuyez à nouveau sur la touche MUTING pour rétablir le son.

- Tant que le son est coupé, « MUTING » est affiché.
- Si vous changez le volume ou la source alors que le son est coupé, le son revient.

### Emploi de l'atténuateur de luminosité

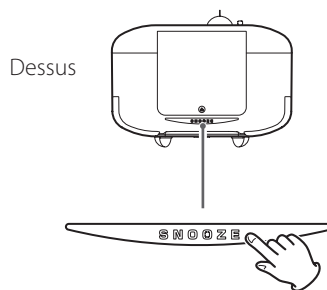

Appuyez sur la touche SNOOZE pour changer la luminosité de l'afficheur.

Cela fonctionne aussi quand l'unité est en veille.

### Réglage du niveau des sons de basse fréquence

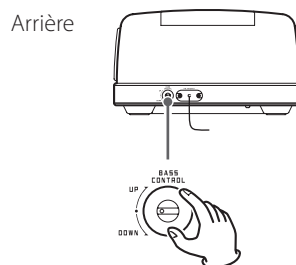

Tournez le bouton BASS CONTROL situé à l'arrière pour régler le volume du haut-parleur de graves sous l'unité.

# Écoute d'un CD/disque MP3/WMA

- 1 Appuyez sur la touche FUNCTION pour sélectionner « CD ».**

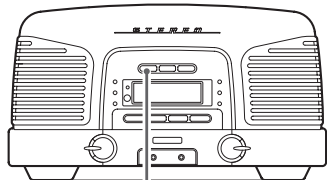

- 2 Appuyez sur le symbole ▲ du couvercle pour ouvrir le compartiment du disque.**

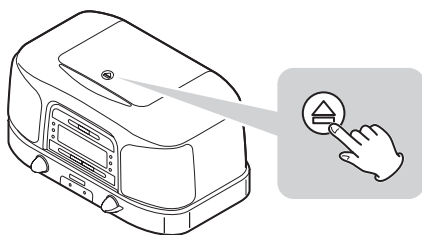

- 3 Placez un disque avec sa face sérigraphiée vers le haut, et fermez le couvercle à la main.**

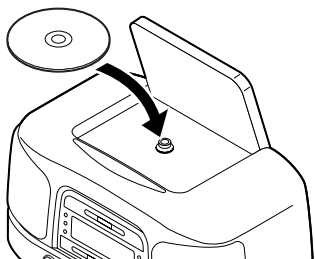

- N'insérez pas plusieurs disques en même temps. Cela pourrait entraîner un mauvais fonctionnement.
- Charger un disque prend quelques secondes.
- « NO DISC » s'affiche si aucun disque n'a été inséré.
- Quand « NO DISC » est affiché, appuyer sur la touche-DISPLAY affiche l'heure.

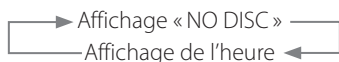

- Faites attention de ne pas vous pincer les doigts quand vous fermez le couvercle.

## Si un CD audio est chargé



Nombre total de pistes    Durée totale de lecture

## Si un disque de MP3/WMA est chargé

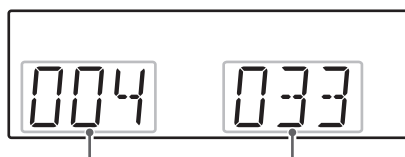

Nombre total de dossiers    Nombre total de fichiers

- 4 Appuyez sur la touche Lecture/Pause (▶ / ||) pour lancer la lecture.**

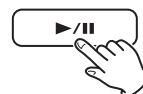
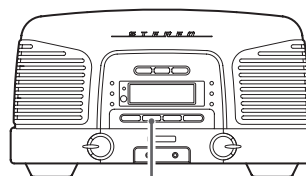

La lecture démarre à partir du premier fichier/piste.

- Cette unité traite les fichiers MP3/WMA qui ne sont pas dans des dossiers comme s'ils appartenait au dossier 001 (racine). La lecture commence par la première piste du dossier 001 (racine).
- Pour des détails sur l'ordre de lecture des fichiers MP3/WMA, voir page 71.
- L'unité s'arrête automatiquement quand la lecture de tous les fichiers/pistes est terminée.

- ⚠ **N'ouvrez jamais le compartiment du disque pendant la lecture. Cela pourrait faire s'envoler le disque, au risque de blesser quelqu'un ou d'endommager quelque chose.**

# Lecture (1)

Quand la fonction est réglée sur CD ou Bluetooth, les opérations suivantes sont possibles.

- L'appareil connecté doit prendre en charge le profil AVRCP (Audio/Video Remote Control Profile).
- Selon l'appareil à technologie sans fil Bluetooth employé, la télécommande peut ne pas fonctionner ou fonctionner différemment.

## Mise en pause de la lecture

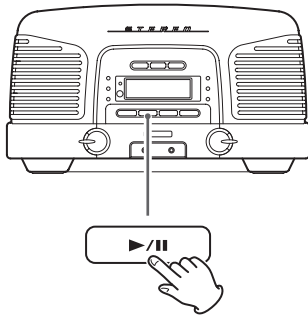

Pendant la lecture, appuyez sur la touche Lecture/Pause (▶/||) pour mettre la lecture en pause.

En pause, appuyez sur la touche Lecture/Pause (▶/||) pour reprendre la lecture.

## Arrêt de la lecture

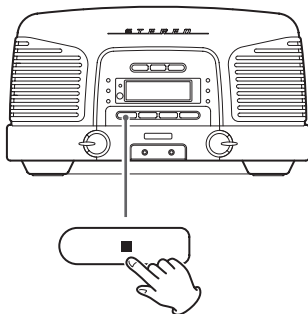

Appuyez sur la touche Stop (■).

## Sauts de fichiers/pistes

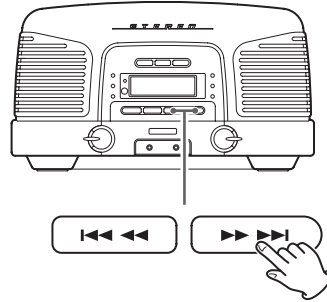

Pendant la lecture ou en pause, appuyez sur une touche de saut (◀◀/▶▶) pour sauter au fichier/piste précédent ou suivant. Maintenez-la pressée jusqu'à ce que vous ayez atteint le fichier/piste voulu.

La lecture démarrera du début du fichier/piste sélectionné.

À l'arrêt, appuyez plusieurs fois sur une touche de saut (◀◀/▶▶) jusqu'à ce que vous ayez trouvé le fichier/piste désiré et appuyez sur la touche Lecture/Pause (▶/||) pour lancer la lecture.

- Pendant la lecture ou en pause, appuyez une fois sur la touche de saut (◀◀) pour revenir au début du fichier/piste lu. Pour lire un fichier/piste antérieur, continuez d'appuyer sur la touche de saut (◀◀).
- Durant la lecture programmée (page 72), c'est le fichier/piste suivant ou précédent dans le programme qui est lu.

## Recherche avant/arrière

Durant la lecture, maintenez pressée une touche de recherche (◀◀/▶▶) pour une recherche en arrière ou en avant. À l'endroit que vous souhaitez écouter, appuyez sur la touche Lecture/Pause (▶/||).

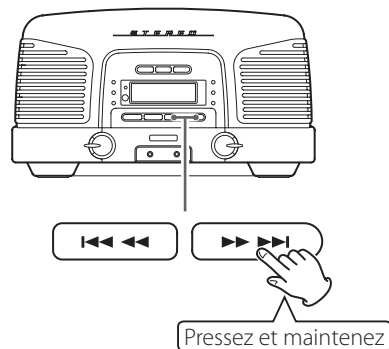

Suite à la prochaine page ➔

## Lecture (2)

### Sélection des dossiers (disques MP3/WMA uniquement)

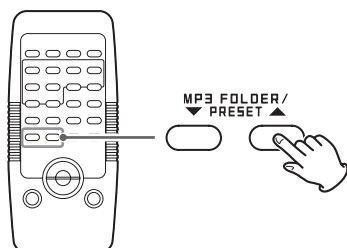

Avec les touches MP3 FOLDER (▲ / ▼), sélectionnez un dossier.

- Vous pouvez aussi utiliser le bouton TUNING pour sélectionner un dossier.

### Sélection des fichiers/pistes pour lecture directe

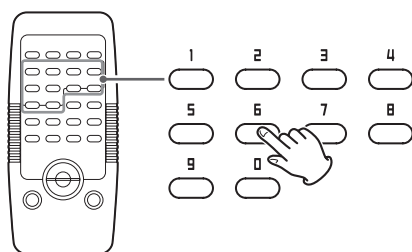

Durant la lecture ou à l'arrêt, appuyez sur les touches numériques pour saisir le numéro de fichier/piste.

Fichier/piste numéro 7 : 

Fichier/piste numéro 23 : 

La lecture du fichier/piste sélectionné démarre immédiatement.

- Durant la lecture programmée (page 72) et la lecture aléatoire (page 76), les touches numériques ne peuvent pas servir à sélectionner des fichiers/pistes.

### Changement de l'affichage

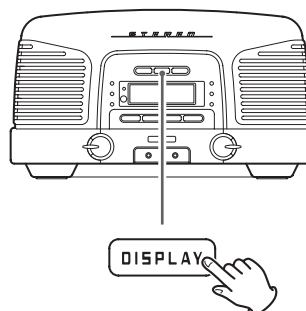

Chaque fois que vous appuyez sur la touche DISPLAY, le type d'information affiché change comme suit.

#### Durant la lecture d'un CD audio

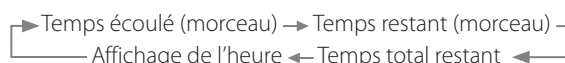

#### Durant la lecture d'un disque MP3/WMA

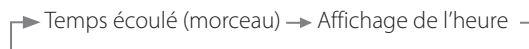

#### Durant la lecture d'un appareil à technologie sans fil Bluetooth



#### Mode AM/FM



## Ordre de lecture des fichiers MP3/WMA

Un disque qui contient des fichiers MP3/WMA peut avoir ses fichiers regroupés dans des dossiers comme sur un ordinateur. Un dossier peut aussi contenir plusieurs sous-dossiers.

### Exemple de numéros de dossiers et d'ordre de lecture des fichiers ( 1 à 9 ) durant la lecture normale d'un disque contenant des fichiers MP3/WMA

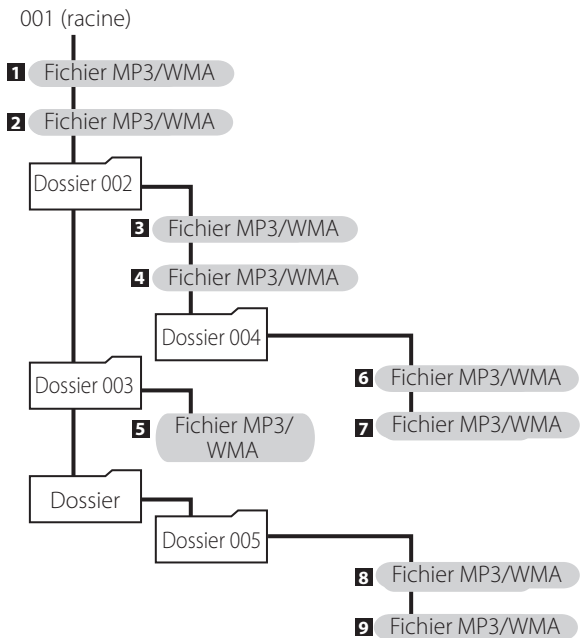

- Ajouter, retirer ou déplacer des fichiers et dossiers peut changer l'ordre indiqué dans l'illustration ci-dessus.

## Affichage d'informations sur le fichier (disques MP3/WMA uniquement)

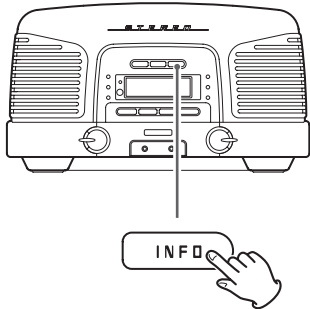

Chaque fois que vous appuyez sur la touche INFO, les informations affichées changent comme suit :

Nom du dossier et nom du fichier (défilant)



Nom du morceau (défilant)



Nom de l'artiste (défilant)



Nom de l'album (défilant)



Numéro du dossier et numéro du fichier lu ou affichage de l'heure (quand celui-ci est sélectionné avec la touche DISPLAY.)

- Quand le numéro de dossier/fichier lu est affiché, si aucune action n'est menée durant deux secondes, les informations habituelles (temps de lecture écoulé) réapparaissent.
- Les 30 premiers caractères du nom de morceau/artiste/album sont affichés.
- Si les informations de fichier utilisent des caractères japonais, chinois ou autres à double octet, la lecture est possible mais le nom et les informations ne seront pas affichés correctement.

# Lecture programmée (1)

Quand la fonction est réglée sur CD, vous pouvez programmer une suite de 32 fichiers/pistes selon l'ordre dans lequel vous souhaitez les lire.

## 1 Appuyez sur la touche **FUNCTION** pour sélectionner « CD ».

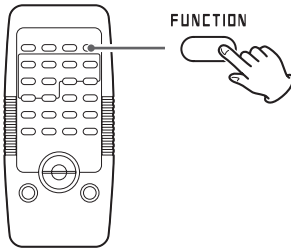

## 2 Appuyez sur la touche **PROGRAM** alors que la lecture est à l'arrêt.

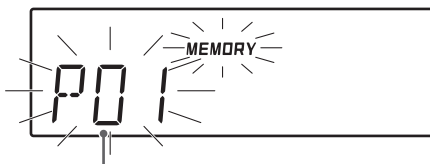
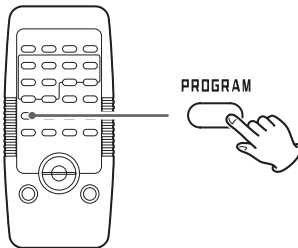

Numéro dans le programme

Le numéro de programme et l'indicateur MEMORY clignotent dans l'afficheur.

- Appuyez une fois sur la touche Stop (■) pour quitter le mode de lecture programmée.

## Pour programmer des fichiers MP3/WMA

Avec les touches MP3 FOLDER (▲/▼), sélectionnez le dossier dans le disque MP3/WMA.

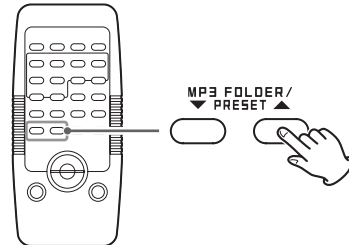

- Cette unité traite les fichiers MP3/WMA qui ne sont pas dans des dossiers comme s'ils appartenaient au dossier 001 (racine).

## 3 Appuyez plusieurs fois sur une touche de saut (|◀◀ ◀/▶▶ ▶|) pour sélectionner un fichier/piste, puis appuyez sur la touche **PROGRAM**.

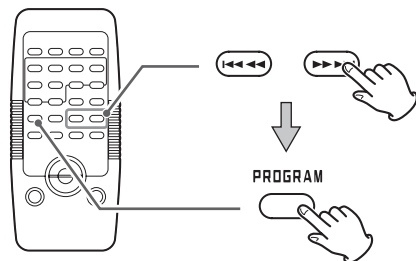

Le fichier/piste est programmé, et « P-02 » s'affiche.

- Répétez les étapes 2 et 3 jusqu'à ce que tous les fichiers/pistes désirés aient été programmés.
- Pour annuler la lecture programmée après programmation, appuyez une fois sur la touche Stop (■).



#### 4 Une fois la programmation terminée, appuyez sur la touche Lecture/Pause (▶/||) pour lancer la lecture programmée.

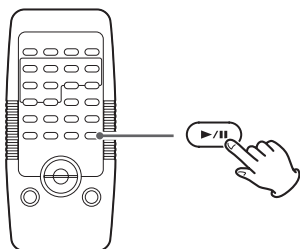

- Pour annuler la lecture programmée, appuyez une fois sur la touche Stop (■). Le contenu du programme sera alors conservé.
- Quand la lecture programmée est terminée ou a été arrêtée, pour relire le programme, appuyez sur la touche Lecture/Pause (▶/||).
- Durant la lecture programmée, utilisez les touches de saut (I◀◀◀◀/▶▶▶▶I) pour sélectionner d'autres fichiers/pistes du programme.
- La lecture aléatoire et la lecture des intros (page 76) ne peuvent pas être employées durant la lecture programmée.
- Appuyez deux fois sur la touche Stop (■) pour quitter le mode de lecture programmée.
- Si la totalité du programme n'a pas été effacée, vous pouvez appuyer sur la touche PROGRAM puis sur la touche Lecture/Pause (▶/||) pour lancer la lecture programmée selon la dernière programmation d'ordre des pistes.

#### Effacement de la totalité du programme

N'importe laquelle des opérations suivantes retirera toutes les pistes du programme.

- ➔ L'unité passe en mode de veille
- ➔ La touche FUNCTION est utilisée pour changer de source
- ➔ Le compartiment du disque est ouvert

#### Vérification de l'ordre de la programmation

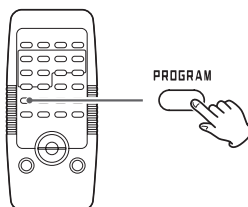

À l'arrêt, appuyez plusieurs fois sur la touche PROGRAM. Le numéro de fichier/piste et sa position (son numéro) dans le programme s'affichent.

## Lecture programmée (2)

### Ajout de pistes en fin de programme

- 1 À l'arrêt, appuyez plusieurs fois sur la touche PROGRAM pour afficher le numéro « PXX », qui est l'unité juste au-dessus du dernier numéro dans le programme.



#### Pour programmer des fichiers MP3/WMA

Avec les touches MP3 FOLDER (▲/▼), sélectionnez le dossier qui contient le fichier que vous voulez ajouter.

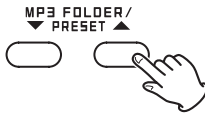

- 2 Avec les touches de saut (|◀◀ ◀◀/▶▶ ▶▶|), sélectionnez le fichier/piste que vous voulez ajouter, puis appuyez sur la touche PROGRAM.

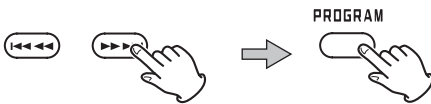

Le fichier/piste est ajouté à la fin du programme.

### Changement ou ajout d'un fichier/piste dans le programme

- 1 Quand la lecture programmée est arrêtée, appuyez plusieurs fois sur la touche PROGRAM jusqu'à ce qu'apparaisse le numéro dans le programme du fichier/piste que vous voulez changer.



#### Pour programmer des fichiers MP3/WMA

Avec les touches MP3 FOLDER (▲/▼), sélectionnez le dossier qui contient le fichier que vous voulez remplacer.

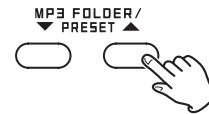

- 2 Avec les touches de saut (|◀◀ ◀◀/▶▶ ▶▶|), sélectionnez le fichier/piste que vous voulez ajouter, puis appuyez sur la touche PROGRAM.

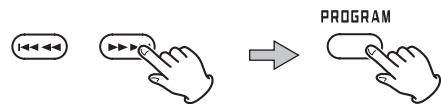

Le fichier/piste sélectionné est ajouté au numéro sélectionné dans le programme, remplaçant le fichier qui s'y trouvait.

# Lecture en boucle, aléatoire et des intros (1)

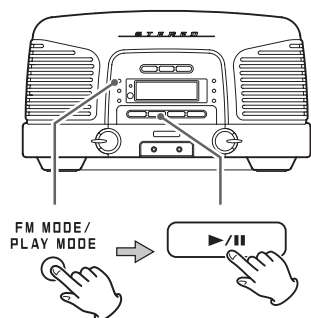

Quand la fonction CD est activée, appuyez sur la touche PLAY MODE pour passer en revue les modes de lecture suivants.

## CD audio

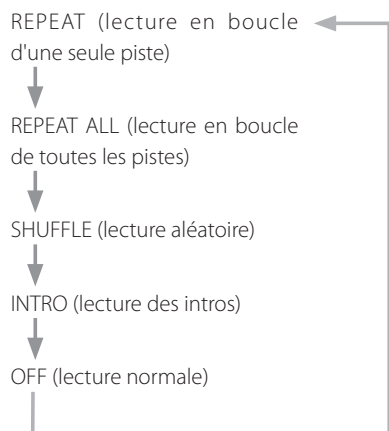

## Disque de MP3/WMA

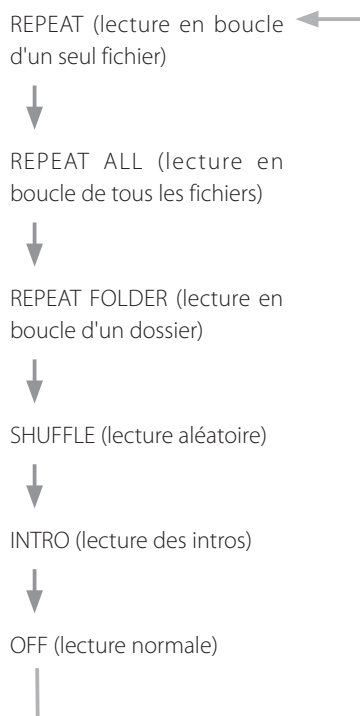

Appuyez sur la touche Lecture/Pause (▶/||) quand le mode que vous voulez sélectionner apparaît pour lancer la lecture.

- Vous pouvez aussi changer le mode de lecture en appuyant sur la touche PLAY MODE durant la lecture.
- N'importe laquelle des opérations suivantes mettra fin au mode de lecture.
  - ➔ L'unité passe en mode de veille.
  - ➔ La touche FUNCTION est utilisée pour changer de source
  - ➔ La touche Stop (■) est pressée
  - ➔ Le compartiment du disque est ouvert

# Lecture en boucle, aléatoire et des intros (2)

## Lecture en boucle

### REPEAT (lecture en boucle d'un fichier/piste)

Durant la lecture, appuyez une fois sur la touche PLAY MODE pour faire se répéter (lire en boucle) la piste actuellement lue. « REPEAT » (répétition ou « lecture en boucle ») s'affiche.

- Si vous appuyez sur une touche de saut (I◀◀ ◀◀/ ▶▶ ▶▶I) et sélectionnez un autre fichier/piste, c'est ce fichier/piste qui est lu en boucle.
- À l'arrêt, appuyez sur la touche PLAY MODE puis sélectionnez un fichier/piste avec les touches de saut (I◀◀ ◀◀/▶▶ ▶▶I). Appuyez sur la touche Lecture/Pause (▶ / II) pour lancer la lecture en boucle du même morceau.
- Durant la lecture programmée, le fichier/piste sera lu en boucle.

### REPEAT ALL (lecture en boucle de tous les fichiers/pistes)

Appuyez deux fois sur la touche PLAY MODE. « REPEAT ALL » s'affiche et la lecture en boucle de tous les fichiers/pistes démarre.

- Durant la lecture programmée, ce sont les fichiers/pistes programmés qui sont lus en boucle.

### REPEAT FOLDER (lecture en boucle d'un dossier) (disques MP3/WMA uniquement)

Appuyez trois fois sur la touche PLAY MODE. « REPEAT FOLDER » s'affiche, et les fichiers du dossier sélectionné sont lus en boucle.

## Lecture aléatoire

Tous les fichiers/pistes du disque sont lus en ordre aléatoire.

### SHUFFLE (lecture aléatoire)

Appuyez plusieurs fois sur la touche PLAY MODE jusqu'à ce que « SHUFFLE » s'affiche.

- Durant la lecture aléatoire, appuyez sur la touche de saut (▶▶ ▶▶I) pour lancer la lecture d'un autre fichier/piste choisi aléatoirement. Appuyez sur la touche de saut (I◀◀ ◀◀) pour revenir au début du fichier/piste en cours. Dans toute autre condition que le début d'une lecture aléatoire, appuyez sur la touche de saut (I◀◀ ◀◀) dans les trois secondes suivant le début de la lecture ramène au début du fichier/piste précédemment lu et lance sa lecture.
- La lecture aléatoire (Shuffle) n'est pas possible durant la lecture programmée.

## Lecture des intros

Vous pouvez ne lire que les débuts des fichiers/pistes, les uns après les autres.

### INTRO

Appuyez plusieurs fois sur la touche PLAY MODE jusqu'à ce que « INTRO » s'affiche pour ne lire que les 10 premières secondes de tous les fichiers/pistes.

- Durant la lecture programmée, la lecture des intros n'est pas possible.

# Écoute d'un appareil connecté

Vous pouvez brancher la prise casque ou de sortie audio d'un lecteur audio portable ou autre appareil à cette unité et faire produire son signal audio par cette unité.

- 1** Utilisez le câble à fiche mini-jack stéréo fourni pour relier la prise d'entrée audio analogique (AUX) de cette unité à la prise casque (ou de sortie audio) d'un lecteur audio portable ou autre appareil.

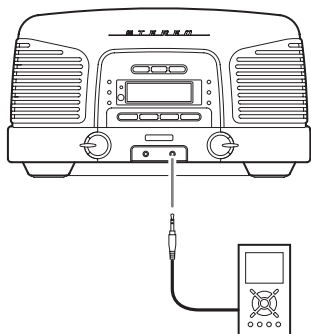

- 2** Appuyez sur la touche **FUNCTION** pour sélectionner « AUX ».

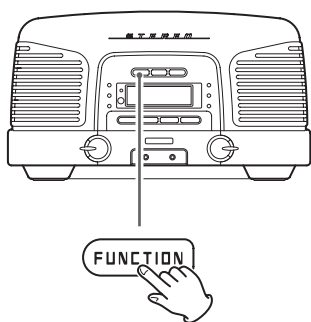

- 3** Une fois que la lecture a commencé, réglez le volume à la fois sur cette unité et sur l'appareil connecté.

- Si le volume n'est pas monté sur le lecteur audio alors que c'est sa prise casque qui est branchée, aucun son ne sortira de cette unité.
- Si vous montez trop le niveau de volume de l'appareil connecté, le son peut souffrir de distorsion. Dans ce cas, baissez le volume de l'appareil connecté jusqu'à disparition de la distorsion puis réglez le volume sur cette unité.

# Écoute d'un appareil à technologie sans fil Bluetooth

Avec cette unité, vous pouvez bénéficier sans fil de l'écoute de musique lue sur un autre appareil à technologie sans fil Bluetooth.

## 1 Appuyez sur la touche **FUNCTION** pour sélectionner « **BLUETOOTH** ».

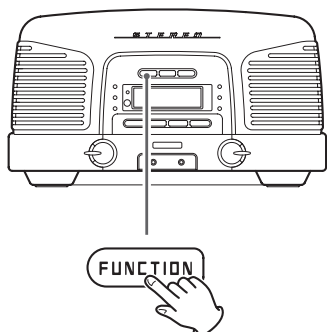

- L'unité essaiera automatiquement d'entrer en liaison avec le dernier appareil connecté.
- Après deux minutes sans avoir pu se connecter, « NO DEVICE CONNECTED » (pas d'appareil connecté) défile dans l'afficheur.
- Quand « NO DEVICE CONNECTED » s'affiche, appuyez sur la touche DISPLAY pour afficher l'heure.



- Pour pouvoir utiliser la technologie sans fil Bluetooth de cette unité, l'appairage est nécessaire la première fois et quand vous changez de périphérique Bluetooth.
- Quand la connexion avec un périphérique Bluetooth a réussi, deux courts bips sont produits et le nom du périphérique Bluetooth s'affiche sur cette unité (page 79).
- Si la connexion échoue, vérifiez que l'autre appareil Bluetooth est prêt à une connexion Bluetooth.
- Changer de fonction interrompra la connexion.

## 2 Lancez la lecture sur l'autre appareil Bluetooth.

Si l'appareil Bluetooth connecté prend en charge le profil AVRCP, un contrôle basique de cet appareil au moyen de cette unité et de sa télécommande doit être possible.

Selon le périphérique Bluetooth employé, la télécommande peut ne pas fonctionner ou fonctionner différemment.

# Appairage avec un autre appareil Bluetooth

Pour pouvoir utiliser la fonction Bluetooth de cette unité, l'appairage est nécessaire la première fois et quand vous changez de périphérique Bluetooth.

Suivez ces procédures pour appairer cette unité avec l'autre appareil.

## Appairage

### 1 Appuyez sur la touche **FUNCTION** pour sélectionner « **BLUETOOTH** ».

- « BLUETOOTH » défile dans l'afficheur.

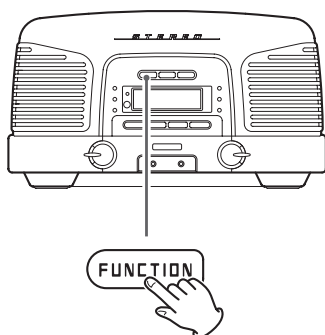

### 2 Appuyez sur la touche **PAIRING** pour faire passer cette unité en mode d'appairage.

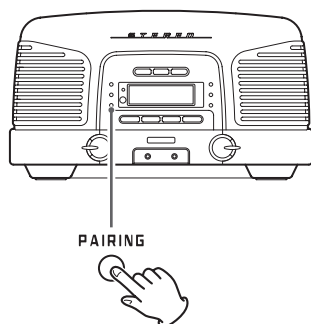

- « PAIRING » clignote dans l'afficheur.

### 3 Activez la fonction de communication Bluetooth sur l'autre appareil Bluetooth.

### 4 Sur l'appareil Bluetooth, sélectionnez « **SL-D930** » (cette unité).

- Si un mot de passe est demandé pendant l'appairage, saisissez « 0000 ».

Quand la connexion a réussi, deux courts bips sont produits et « CONNECTED » s'affiche.

Après cinq secondes, le nom de l'appareil Bluetooth connecté défile une fois dans l'afficheur de cette unité puis l'heure apparaît.



Vous pouvez appuyer sur la touche **DISPLAY** pour faire à nouveau défiler le nom de l'appareil à technologie sans fil Bluetooth.

- Si après deux minutes cette unité n'a pas réussi à se connecter à un appareil Bluetooth, « NO DEVICE CONNECTED » (pas d'appareil connecté) défile dans l'afficheur de cette unité et le mode d'appairage est abandonné. Après réussite de l'appairage, il n'est plus nécessaire de le refaire.
- Après appairage, l'unité recherche toujours l'appareil Bluetooth appairé et s'y connecte.
- Cette unité peut retenir des données d'appairage pour un maximum de 8 appareils. Une fois que 8 appareils ont été appairés, si vous en appairez un nouveau, celui-ci remplace le plus ancien appairé.

## Déconnexion d'un appareil

Pour déconnecter un appareil Bluetooth connecté, appuyez sur la touche **PAIRING**. Cela fera passer l'unité en mode d'appairage.

- Si vous souhaitez reconnecter cet appareil Bluetooth à l'unité, utilisez-le afin de mener les procédures qu'il nécessite pour se connecter à cette unité.
- Si vous appuyez sur la touche **FUNCTION** pour changer de fonction, l'appareil connecté se déconnecte.

# Écoute de la radio

- 1 Appuyez plusieurs fois sur la touche **FUNCTION** pour sélectionner « FM » ou « AM ».**

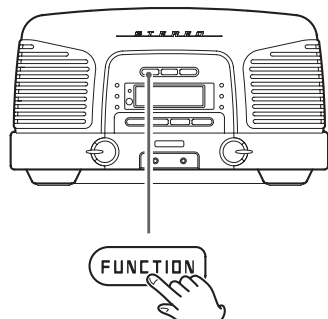

- 2 Avec le bouton **TUNING**, sélectionnez une station.**

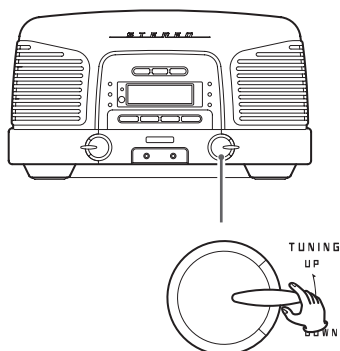

## Syntonisation automatique

Tournez le bouton TUNING vers le haut ou le bas. Relâchez-le quand la fréquence commence à changer dans l'afficheur.

Quand une station de radio est reçue, le changement d'affichage de fréquence s'arrête automatiquement. Répétez cette procédure jusqu'à ce que vous ayez trouvé la station de radio souhaitée.

- Pour annuler, tournez légèrement le bouton TUNING vers le haut et le bas.
- Vous pouvez aussi utiliser de la même façon les touches TUNING (▲/▼) de la télécommande.

## Syntonisation manuelle

Pour capter une station de radio qui ne peut pas être trouvée automatiquement, tournez un peu à chaque fois le bouton TUNING vers le haut ou le bas. Répétez cette procédure jusqu'à ce que vous ayez trouvé la station de radio souhaitée.

- Vous pouvez aussi utiliser de la même façon les touches TUNING (▲/▼) de la télécommande. Appuyez légèrement sur une touche TUNING (▲/▼) pour changer la fréquence palier par palier. Répétez cette étape jusqu'à ce que vous ayez trouvé la station souhaitée.

## Emploi de la touche FM MODE

Quand un programme FM stéréo est capté, vous pouvez choisir entre stéréo et mono en appuyant sur la touche FM MODE.

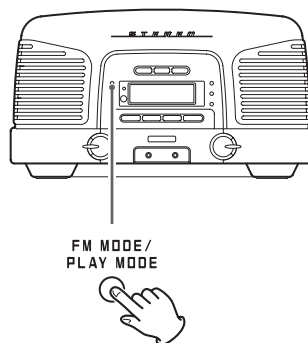

## STÉRÉO

Les émissions FM stéréo sont reçues en stéréo et « Stereo » s'affiche.

## MONO

Les émissions FM stéréo sont converties en mono. Utilisez ce mode quand la réception d'une émission stéréo est mauvaise. Le son deviendra mono, mais le bruit sera réduit.

## Si la réception est mauvaise

Tournez ou déplacez l'antenne FM afin de trouver la meilleure position pour la réception.

Une antenne AM est intégrée à l'unité. Si la réception d'une émission AM est mauvaise, changez l'orientation de l'unité.



# Préréglage de syntonisation (preset)

Vous pouvez prérégler un maximum de 20 stations FM et de 20 stations AM.

**1 Réglez la réception sur la station que vous voulez mémoriser (page 80).**

**2 Appuyez sur la touche PROGRAM.**

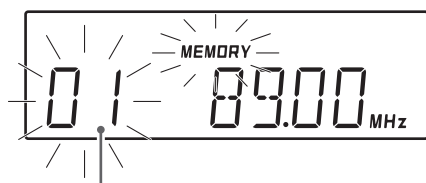
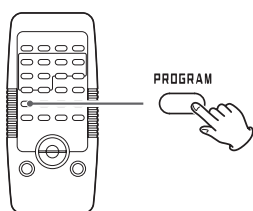

Numéro de preset (préréglage)

**3 Dans les 5 secondes, utilisez la touche de saut (▶▶ ▶▶) pour sélectionner un numéro de preset (préréglage) où mémoriser la station.**

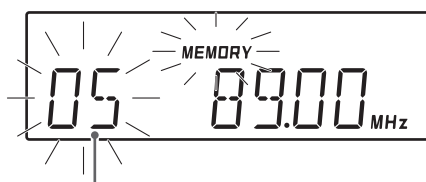
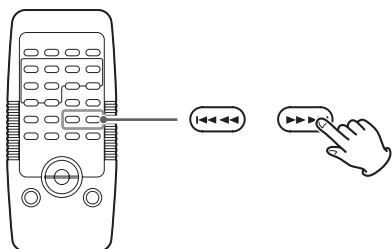

Le numéro du preset que vous voulez définir

**4 Dans les 10 secondes, appuyez sur la touche PROGRAM.**



La station de radio sera mémorisée et le numéro de preset comme l'indicateur MEMORY cesseront de clignoter et continueront de s'afficher.

Pour mémoriser d'autres stations, répétez les étapes **1** à **4**.

- Si la pile de sauvegarde (page 59) est déchargée, les presets s'effaceront en cas de panne de courant ou de câble d'alimentation débranché.

## Écoute d'une station préréglée (preset)

**1 Appuyez plusieurs fois sur la touche FUNCTION pour sélectionner « FM » ou « AM ».**

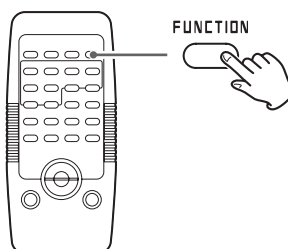

**2 Avec les touches numériques ou PRESET (▲ / ▼), sélectionnez un preset.**

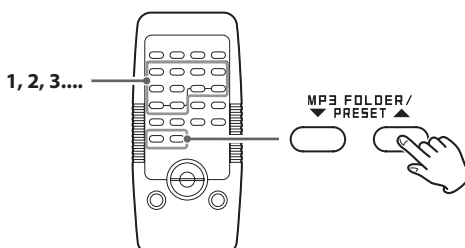

# RDS (uniquement pour l'Europe)

Le système RDS (Radio Data System) est un service de diffusion qui permet aux stations d'envoyer des informations supplémentaires en même temps que le programme radio normal.

- **Le RDS ne fonctionne sur la bande de fréquences FM qu'en Europe.**

## 1 Réglez la réception sur une station FM RDS (page 80).

L'indicateur RDS apparaît.

## 2 Appuyez sur la touche RDS de l'unité principale ou de la télécommande.

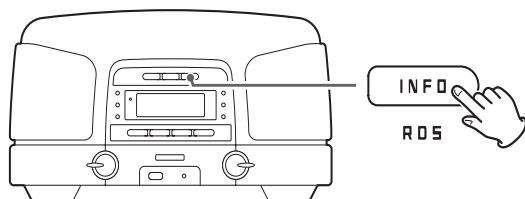

Appuyer sur la touche RDS fait passer en revue les modes RDS comme suit :

### PS (Affichage du nom de la station)

Si vous sélectionnez PS, le nom de la station s'affiche. S'il n'y a pas de données PS, « NO PS » s'affiche.

### PTY (Type de programme RDS)

Si vous sélectionnez PTY, le type de programme est affiché. S'il n'y a pas de données PTY, « NO PTY » s'affiche.

### RT (Texte radio)

Si vous sélectionnez RT, jusqu'à 64 caractères d'informations transmises par la station s'affichent.

S'il n'y a pas de données RT, « NO TEXT » s'affiche.

### CT (Horloge RDS)

Si vous sélectionnez CT, l'heure fournie par la station s'affiche.

S'il n'y a pas de données CT, « NO CT » s'affiche.

### Horloge RDS (CT)

L'horloge de cette unité sera automatiquement réglée par les données d'horloge (CT).

Si vous captez une station RDS diffusant des données CT incorrectes, l'horloge peut être mal réglée et cela risque d'affecter le fonctionnement du réveil.

Quel que soit le mode RDS sélectionné, l'appareil reçoit les données CT et règle l'horloge en conséquence.

**Pour activer et désactiver le mode CT, appuyez sur la touche INFO et maintenez-la pressée plus de 2 secondes, puis tournez le bouton de volume pour sélectionner on (activé) ou off (désactivé).**

# Recherche PTY (uniquement pour l'Europe) (1)

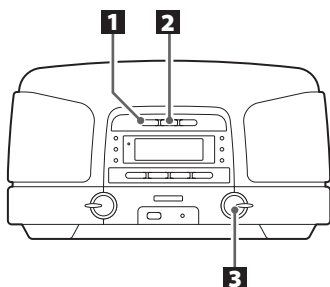

Vous pouvez rechercher des stations par type de programme.

Cette fonction n'est disponible que sur les services RDS des stations FM en Europe.

**1** Appuyez sur la touche **FUNCTION** pour sélectionner FM.



**2** Maintenez pressée la touche **PTY** au moins deux secondes. Puis appuyez plusieurs fois sur les touches de saut (|◀◀ ◀◀/▶▶ ▶▶|) pour sélectionner le type de programme désiré.

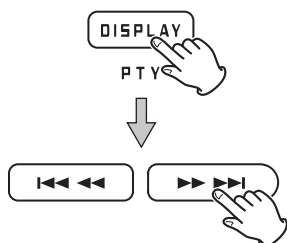

**3** Dans les 5 secondes, tournez le bouton **TUNING**.

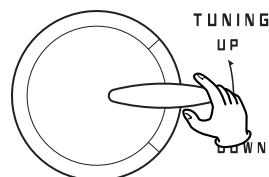

La recherche commencera.

- Quand le type de programme que vous avez sélectionné est trouvé, la recherche s'arrête et le type de programme est affiché.
- Si aucun programme du type sélectionné n'est trouvé durant la recherche PTY, cette dernière s'arrête à la fréquence de départ.
- Si vous voulez arrêter la recherche, appuyez sur la touche PTY.

## Recherche PTY (uniquement pour l'Europe) (2)

### PTY (type de programme RDS)

NEWS (nouvelles) :	Communiqués, événements, sondages, reportages, situations vécues.	LIGHT M (musique légère) :	Musique classique, instrumentale, chorale, et musique légère s'adressant au grand public.
AFFAIRS (informations générales) :	Suggestions incluant des annonces pratiques autres qu'actualités, documents, débats, analyses, etc.	CLASSICS (musique classique) :	Musique orchestrale incluant opéras, symphonies, musique de chambre, etc.
INFO (informations pratiques) :	Informations utiles et de référence telles que prévisions météo, guides du consommateur et conseils médicaux.	OTHER M (autres styles musicaux) :	Autres styles musicaux dont Rhythm & Blues et reggae.
SPORT :	Programmes relatifs au sports.	WEATHER (météo) :	Informations et prévisions météorologiques.
EDUCATE (éducation) :	Informations culturelles et éducatives.	FINANCE :	Informations financières, commerciales, boursières.
DRAMA (théâtre) :	Tous types de concerts et séries dramatiques radiodiffusés.	CHILDREN (enfants) :	Émissions pour enfants.
CULTURE :	Tous les aspects de la culture locale ou nationale, y compris les événements religieux, la philosophie, les sciences humaines, les langues et le théâtre.	SOCIAL :	Vie collective et sociale.
SCIENCE :	Émissions sur les sciences de la nature et la technologie.	RELIGION :	Émissions à caractère religieux.
VARIED (variétés) :	Émissions grand public telles que jeux, variétés, interviews, émissions comiques et satiriques.	PHONE IN (débats publics) :	Émissions au cours desquelles les auditeurs s'expriment en direct.
POP M (musique de variétés) :	Émissions de musique, de variétés, ou hit-parade, etc.	TRAVEL (voyages) :	Émissions à caractère touristique.
ROCK M (musique rock) :	Musique moderne, généralement composée et interprétée par de jeunes musiciens.	LEISURE (loisirs) :	Émissions sur les activités de loisirs.
EASY M (musique facile) :	Musique grand public durant généralement moins de 5 minutes.	JAZZ :	Musique de jazz.
		COUNTRY :	Musique country.
		NATION M :	Musique militaire et patriotique.
		OLDIES (âge d'or) :	Tubes de ce que l'on appelle l'âge d'or de la musique pop.
		FOLK M :	Musique folk.
		DOCUMENT :	Documentaires.
		TEST :	Émission pour tester les équipements de diffusion ou récepteurs de secours. Non destiné à la recherche ou la commutation dynamique sur des récepteurs grand public.
		ALARM :	Programme avec avis d'alerte ou de catastrophe naturelle.

## Minuterie d'extinction

L'unité peut être réglée pour se mettre en veille (Standby) après un temps défini.

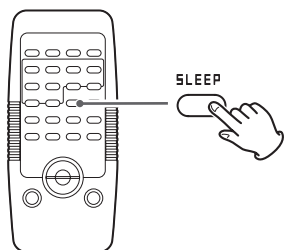

Appuyez plusieurs fois sur la touche SLEEP jusqu'à ce que le temps désiré s'affiche.

Les réglages de temporisation avant passage en veille de l'unité changent comme suit.

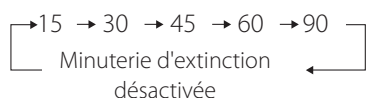

- L'affichage est atténué quand la minuterie d'extinction est activée.
- Après réglage de la minuterie d'extinction, appuyez une fois sur la touche SLEEP pour afficher durant quelques secondes le temps qui s'écoulera avant que l'unité ne passe en veille.

## Réveil (1)

Cette unité a une fonction réveil.

À l'heure fixée, un son sera produit par les haut-parleurs.

- Réglez l'horloge avant de régler le réveil (page 65).

- 1** Maintenez pressée la touche **TIMER** au moins deux secondes.

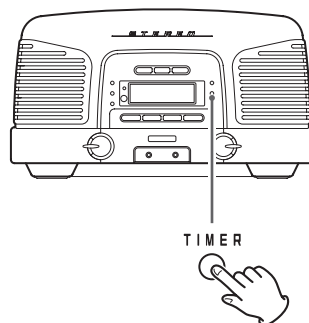

Pressez et maintenez au moins 2 secondes



« ON » apparaît et la valeur des heures clignote.

- Si aucune action n'est menée durant 10 secondes, le réglage du réveil est automatiquement abandonné.

- 2** Avec les touches de saut (|<<< <<</>>> >>>|), réglez la valeur des heures pour le réveil et appuyez sur la touche **TIMER**.

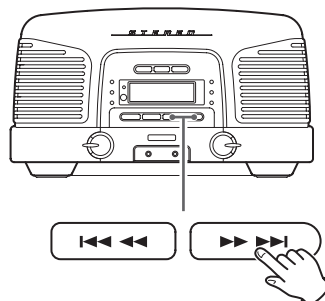

## Réveil (2)

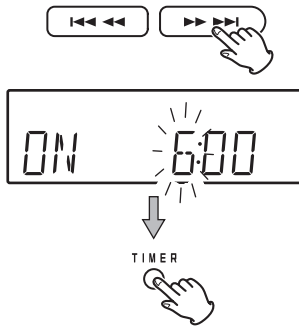

La valeur des minutes clignote.

- 3** Avec les touches de saut (|<<< <</>>>|), réglez la valeur des minutes pour le réveil et appuyez sur la touche **TIMER**.

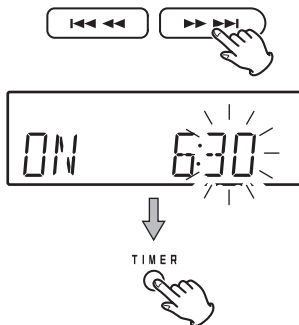

Après réglage de l'heure de réveil, « OFF » apparaît et la valeur des heures clignote.

- 4** Avec les touches de saut (|<<< <</>>>|), réglez la valeur des heures pour l'arrêt et appuyez sur la touche **TIMER**.

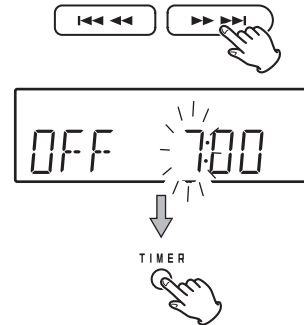

La valeur des minutes clignote.

- 5** Avec les touches de saut (|<<< <</>>>|), réglez la valeur des minutes pour l'arrêt et appuyez sur la touche **TIMER**.

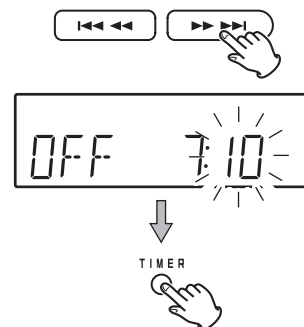

La source de lecture est affichée.

- 6** Avec les touches de saut (|◀◀ ◀◀/▶▶ ▶▶|), sélectionnez la source de lecture désirée et appuyez sur la touche **TIMER**.

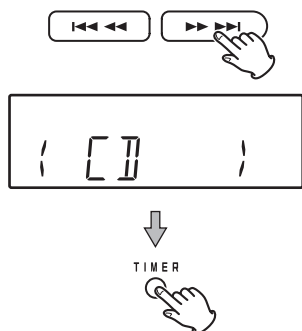

« AUX » et « BLUETOOTH » ne peuvent pas être choisis.  
Sélectionnez BUZZER pour une sonnerie électronique.

- 7** Avec les touches de saut (|◀◀ ◀◀/▶▶ ▶▶|), réglez le volume, puis appuyez sur la touche **TIMER**.

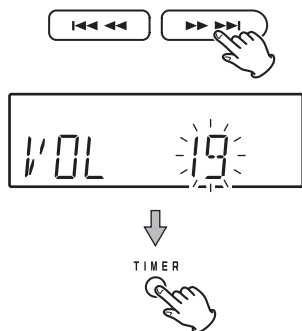

L'indicateur **TIMER** s'affiche, puis de nouveau s'affiche le mode qui était en service avant le passage en réveil.

- 8** Préparez la source de lecture.

Si vous avez sélectionné « CD », placez un disque (si aucun disque n'est chargé, le réveil utilise à la place le tuner (FM) comme source de lecture).  
Si vous avez sélectionné « AM » ou « FM », réglez l'unité sur une station.

- 9** Appuyez sur la touche **STANDBY/ON** pour mettre l'unité en veille.

**Le réveil ne fonctionnera pas si l'unité n'est pas en veille (standby).**

Cela termine le réglage du réveil.

- Si la pile de sauvegarde (page 59) est déchargée, le réglage du réveil s'effacera en cas de panne de courant ou de câble d'alimentation débranché.
- À l'heure programmée pour le réveil, l'unité se met en service et l'indicateur **TIMER** clignote.

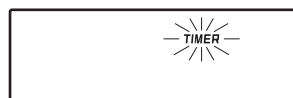

## Réveil (3)

### Désactivation du réveil

Appuyez sur la touche TIMER pour désactiver le réveil.



L'indicateur TIMER disparaît de l'afficheur.

- Quand vous appuyez sur la touche TIMER pour désactiver le réveil, l'heure d'extinction (mise en veille) du réveil s'affiche durant quelques secondes.

### Activation du réveil

Appuyez sur la touche TIMER pour activer le réveil.



L'indicateur TIMER apparaît dans l'afficheur.

- Durant la lecture par le réveil, appuyez sur la touche TIMER pour désactiver le réveil. Dès lors, l'unité ne s'éteindra plus automatiquement à l'heure prévue pour l'extinction du réveil.
- Quand vous appuyez sur la touche TIMER pour activer le réveil, l'heure de réveil s'affiche durant quelques secondes.
- Par contre, quand c'est le BUZZER qui sert de source de lecture, appuyer sur la touche TIMER met l'unité en veille (standby).

### Emploi de la fonction de report de réveil (Snooze)

Quand le réveil allume l'unité et que du son est produit par les haut-parleurs, vous pouvez appuyer sur la touche SNOOZE pour temporairement couper le son.

Appuyer une fois fait repasser l'unité en veille (standby). Après environ 5 minutes, le son est de nouveau produit. Vous pouvez utiliser plusieurs fois cette fonction.

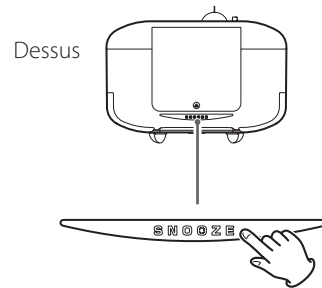



# Guide de dépannage (1)

Si vous avez des problèmes avec cette unité, veuillez vérifier les points suivants avant de demander une intervention.

Si elle ne fonctionne toujours pas correctement, contactez le revendeur qui vous a vendu l'unité.

## Générales

### L'unité ne s'allume pas.

- ➔ Vérifiez que le cordon d'alimentation est branché à une prise secteur fonctionnelle. Vérifiez que le cordon d'alimentation est bien branché à cette unité.

### Aucun son n'est produit.

- ➔ Sélectionnez la source avec la touche **FUNCTION**.
- ➔ Réglez le volume.
- ➔ Débranchez le casque de la prise **PHONES**. Aucun son ne sort par les enceintes tant qu'une fiche de casque est insérée dans la prise **PHONES**.
- ➔ Si « **MUTING** » est affiché, appuyez sur la touche **MUTING**.

### Le son est parasité.

- ➔ L'unité est trop proche d'un téléviseur ou appareil similaire. Installez l'unité à distance de ceux-ci.

### La télécommande ne fonctionne pas.

- ➔ Appuyez sur la touche **STANDBY/ON** pour allumer l'unité.
- ➔ Si les piles de la télécommande sont déchargées, remplacez les deux par des neuves.
- ➔ Pointez la télécommande vers la face avant de l'unité à une distance de moins de 5 m environ.
- ➔ Retirez tout obstacle entre la télécommande et l'unité.
- ➔ S'il y a un fort éclairage près de l'appareil, éteignez-le.

## Tuner (syntoniseur)

### Une station ne peut pas être captée. La réception est mauvaise.

- ➔ Réglez correctement une station.
- ➔ Tournez ou déplacez l'antenne FM afin de trouver la meilleure position pour la réception.
- ➔ Une antenne AM est intégrée à l'unité. Si la réception d'une émission AM est mauvaise, changez l'orientation de l'unité. Une bonne réception peut ne pas être possible en appartement et dans des constructions en béton armé. Déplacez cette unité près d'une fenêtre.

### Les émissions FM stéréo deviennent mono.

- ➔ Appuyez sur la touche **FM MODE** pour sélectionner stéréo.

## Lecteur de CD

### La lecture n'est pas possible.

- ➔ Si le disque est à l'envers, rechargez-le avec sa face sérigraphiée vers le haut.
- ➔ Si le disque est sale, nettoyez-le.
- ➔ Les disques sur lesquels rien n'est enregistré ou qui n'ont pas été finalisés ne peuvent pas être lus. Assurez-vous que les **CD-R/CD-RW** que vous souhaitez lire contiennent des enregistrements et ont été finalisés.
- ➔ Selon la qualité du disque et les conditions de l'enregistrement, certains **CD-R/CD-RW** risquent de ne pas pouvoir être lus.

### Le son saute.

- ➔ Des vibrations peuvent faire sauter le son. Installez cette unité dans un endroit stable.
- ➔ Si le disque est sale, nettoyez-le.
- ➔ Ne faites pas lire de disque gondolé, déformé ou endommagé.

## Fichiers MP3/WMA

### La lecture n'est pas possible.

- ➔ Vérifiez le format du fichier. Les fichiers MP3 se reconnaissent à leur extension de fichier « .mp3 » et les fichiers WMA à leur extension « .wma ».
- ➔ Le fichier MP3/WMA peut être endommagé.
- ➔ Vérifiez que le format du fichier est de ceux lisibles par cette unité (page 56).

### Le nom du morceau, le nom de l'artiste et le nom de l'album ne s'affichent pas.

- ➔ Le fichier musical ne contient pas de balise ID3 d'information. Éditez le nom du morceau, le nom de l'artiste et les informations d'album concernant le morceau sur un ordinateur à l'aide d'une application adéquate.

### Des caractères inconnus s'affichent à l'écran.

- ➔ Si des informations de fichier utilisent des caractères japonais, chinois ou autres à double octet, la lecture est possible mais le nom ne sera pas affiché correctement.

## Technologie sans fil Bluetooth

### Échec de l'appairage.

- ➔ Référez-vous au mode d'emploi de l'appareil Bluetooth.
- ➔ Éteignez puis rallumez cette unité et l'autre appareil Bluetooth. Réessayez alors de les appairer.
- ➔ Éteignez tous les appareils Bluetooth autres que celui avec lequel vous essayez d'appairer l'unité.
- ➔ Après avoir supprimé les données « SL-D930 » depuis l'autre appareil Bluetooth, réessayez l'appairage.

### Impossible de se connecter.

- ➔ Vérifiez que l'autre appareil Bluetooth est allumé et que sa fonction Bluetooth est activée.
- ➔ L'unité et l'autre appareil Bluetooth sont-ils trop éloignés ? Y a-t-il un mur ou d'autres obstacles entre eux ?
- ➔ Mettez cette unité en veille puis rallumez-la.
- ➔ Désappairez le « SL-D930 » depuis l'appareil Bluetooth et suivez les instructions de « Appairage avec un autre appareil Bluetooth » en page 79.

### Le son saute ou il y a des parasites.

- ➔ Y a-t-il un réseau local LAN sans fil, un autre appareil Bluetooth, un four à micro-ondes ou équipement électronique similaire à proximité ?
- ➔ Maintenez de tels appareils aussi éloignés que possible.
- ➔ Réduisez la distance entre l'autre appareil Bluetooth et cette unité durant l'utilisation.
- ➔ Essayez de déplacer l'autre unité Bluetooth et cette unité.

Cette unité utilise un microprocesseur, donc des parasites ou autres interférences externes peuvent interrompre son bon fonctionnement. Dans de tels cas, débranchez le cordon d'alimentation de la prise secteur et attendez un peu. Puis rebranchez l'unité et réessayez l'opération.

- Sachez que quand vous faites cela, s'il n'y a pas de pile bouton au lithium installée dans l'unité principale, les réglages d'horloge, de réveil et de mémoires de station de radio seront perdus.

Si l'unité ne fonctionne toujours pas correctement après avoir pris les mesures ci-dessus, suivez les instructions de « Restauration des réglages initiaux de l'unité ».

### Restauration des réglages initiaux de l'unité

Utilisez la pointe d'un stylo à bille ou un outil similaire pour légèrement presser le commutateur de réinitialisation sous le capot du compartiment de disque. Cette procédure efface tout ce qui se trouvait dans la mémoire de l'unité et restaure ses réglages d'usine par défaut.

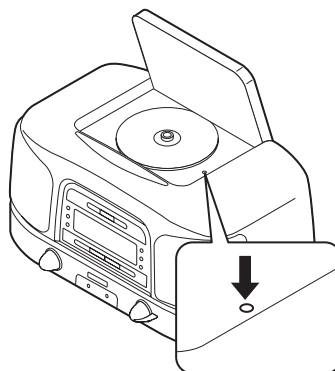

### Attention à la condensation

Lorsque l'unité passe du froid de l'extérieur à un endroit chaud à l'intérieur ou est par exemple utilisée juste après que le chauffage a été allumé dans la pièce où elle se trouve, il y a un risque de condensation sur les pièces mobiles ou la lentille, ce qui pourrait empêcher l'unité de fonctionner correctement. Si cela se produit, allumez l'unité et laissez-la ainsi 1 ou 2 heures. Cela permettra à l'unité d'effectuer correctement la lecture.

# Caractéristiques techniques

## Tuner (syntoniseur)

Plage de syntonisation

FM . . . . .87,50 MHz à 108,00 MHz

AM

Modèle Europe . . . . .522 kHz – 1629 kHz

Modèle USA/Canada . . . . .530 kHz – 1710 kHz

## Lecteur de CD

Réponse en fréquence . . . . .20 Hz à 20 kHz

Pleurage et scintillement . . Inférieurs aux limites de mesure

## Technologie sans fil Bluetooth

Version Bluetooth . . . . . V3.0+EDR

Profils . . . . . A2DP, AVRCP

Codec . . . . . SBC

Protection de contenu . . . . . Prise en charge du SCMS-T

Classe . . 2 (distance maximale de réception d'environ 10 m)

## Format de lecture MP3/WMA

MP3

Extension . . . . . .mp3

Débit binaire . . . . .16 kb/s à 320 kb/s

Fréquence d'échantillonnage 16 kHz, 22,05 kHz, 24 kHz,  
32 kHz, 44,1 kHz, 48 kHz

Normes prises en charge . . MPEG-1/2/2.5 Audio Layer-2/3

WMA

Extension . . . . . .wma

Débit binaire . . . . .16 kb/s à 320 kb/s

Fréquence d'échantillonnage 16 kHz, 22,05 kHz, 24 kHz,  
32 kHz, 44,1 kHz, 48 kHz

Normes prises en charge . . . . . WMA 7.0/8.0/9.0  
(DRM non pris en charge)

Nombre maximal de dossiers . . . . . 99

Nombre maximal de fichiers . . . . . 999

## Amplificateur

Puissance de sortie

Avant . . . . .5 W + 5 W

HP de graves . . . . .10 W

## Haut-parleurs

Avant

Unités . . . . . 65 mm × 2

Impédance . . . . . 4 Ω

HP de graves

Unité . . . . . 80 mm × 1

Impédance . . . . . 8 Ω

## Générales

Alimentation électrique

Modèle Europe . . . . . CA 230 V, 50 Hz

Modèle USA/Canada . . . . . CA 120 V, 60 Hz

Consommation électrique . . . . . 20 W

Dimensions (L × H × P) . . . . . 310 × 190 × 230 mm

Poids . . . . . 5,1 kg

## Accessoires fournis

Télécommande (RC-1311) × 1

Piles pour télécommande (AAA) × 2

Pile (CR2032) pour sauvegarde de la mémoire × 1

Câble mini-jack stéréo × 1

Mode d'emploi (ce document) × 1

- Caractéristiques techniques et aspect sont sujets à changements sans préavis.
- Le poids et les dimensions sont des valeurs approchées.
- Les illustrations de ce mode d'emploi peuvent légèrement différer des modèles de production.

# Precauciones con los equipos inalámbricos

## Cumplimiento de las normas de interferencias y transmisión de radio

### Modelo para el Espacio Económico Europeo (EEE)

Este equipo cumple con el estándar armonizado de la DIRECTIVA 1999/5/EC ( R&TTE )

Etiquetado de conformidad con la marca CE:



#### PRECAUCIÓN

Modificaciones o cambios no aprobados expresamente por las autoridades responsables de la normativa podrían invalidar la autorización al usuario para utilizar el equipo.

#### PRECAUCIÓN

La autorización de dispositivos inalámbricos son diferentes según los países o regiones. Por favor, utilice el producto solamente en el país donde lo adquirió.

- Dependiendo del país, podrían existir restricciones para el uso de tecnología inalámbrica Bluetooth.

Verifique la legislación y regulaciones del país o región donde quiera utilizar la unidad antes de hacerlo.

## Requerimientos acerca de la exposición a radiaciones

Este equipo cumple con la regulación internacionalmente reconocida para los casos de exposición humana a ondas de radio generadas por un transmisor.

## Declaración de cumplimiento

### Modelo para el Espacio Económico Europeo (EEE)

Este equipo cumple con la valoración EN.62311 de equipos electrónicos y eléctricos relativa a las restricciones de exposición humana a campos electromagnéticos, el estándar armonizado de la DIRECTIVA 1999/5/EC.

## Información sobre el láser

Este producto contiene en el interior de su carcasa un sistema de láser semiconductor y está clasificado como "PRODUCTO LÁSER DE CLASE 1".

Para evitar quedar expuesto al haz del rayo láser, no intente abrir la carcasa.

### Láser:

Tipo:	EP-C101
Fabricante:	GUANGDONG EVER BRIGHT GROUP CO.,LTD.
Salida láser:	Inferior a 0.3 mW
Longitud de onda:	790 ± 25 nm

## Notas sobre la tecnología Bluetooth®

Cuando utilice esta unidad con un teléfono móvil u otro dispositivo que utilice tecnología inalámbrica Bluetooth, ambos aparatos no deberán estar alejados uno de otro más de 10 m. Dependiendo de las circunstancias de utilización, sin embargo, la distancia de transmisión efectiva podría ser inferior.

No está garantizada la comunicación inalámbrica con todos los dispositivos que soportan tecnología inalámbrica Bluetooth.

Para determinar la compatibilidad entre esta unidad y otro dispositivo que soporte tecnología inalámbrica Bluetooth, remítase al manual de instrucciones de dicho dispositivo o póngase en contacto con el establecimiento donde lo adquirió.

## INSTRUCCIONES IMPORTANTES DE SEGURIDAD

- No exponga este aparato a salpicaduras ni goteras.
- No coloque objetos que contengan líquidos, como por ejemplo vasos, sobre el aparato.
- No instale este aparato en lugares cerrados tales como estanterías o similares.
- Este aparato libera corriente nominal no válida para el funcionamiento a través de la toma de corriente, aún cuando el interruptor de encendido y activación (POWER o STANDBY/ON) no esté en la posición de encendido (ON).
- Este aparato debe situarse lo suficientemente cerca de una toma de electricidad como para poder alcanzar fácilmente el cable de corriente en cualquier momento.
- El enchufe que se conecta a la red es el dispositivo de desconexión, por lo que deberá permanecer siempre en perfecto estado de uso.
- Si el producto utiliza pilas (esto incluye las pilas instaladas y los "packs" de pilas), se evitará su exposición directa al sol, al fuego o a cualquier otra fuente de calor excesivo.
- PRECAUCIÓN con los productos que emplean baterías de litio reemplazables: existe peligro de explosión si la batería se reemplaza por otra de tipo incorrecto. Reemplácela sólo por otra igual o de tipo equivalente.
- Deberá llevar cuidado si utiliza auriculares con este producto, ya que una excesiva presión sonora (volumen) procedente de los mismos puede causar pérdidas de audición.

## Precauciones en relación a las pilas

Un mal uso de las pilas puede hacer que se rompan o que tengan fugas, y ello causar fuego, lesiones u oxidación en los objetos cercanos. Por favor, lea y observe las siguientes precauciones cuidadosamente.

- Asegúrese de introducir las pilas con la correcta orientación de los polos positivo (+) y negativo (-).
- Use pilas del mismo tipo. Nunca utilice juntas pilas de tipos diferentes.
- Si no va a utilizar el mando a distancia durante mucho tiempo (más de un mes), quite las pilas para evitar que se sulfaten y tengan fugas.
- Si las pilas presentan fugas, limpie el líquido que haya caído en el compartimento y sustituya las pilas por otras nuevas.
- No utilice pilas que no sean del tipo especificado. No mezcle pilas nuevas con viejas ni utilice juntas pilas de tipos distintos.
- No caliente ni desarme las pilas. Nunca tire pilas al fuego ni al agua.
- No transporte ni almacene pilas con otros objetos metálicos. Las pilas podrían producir cortocircuitos, perder líquido o explotar.
- Nunca recargue una pila si no está completamente seguro de que es una pila recargable.

## Para consumidores europeos

### Deshacerse de aparatos eléctricos y electrónicos

- (a) Todos los aparatos eléctricos y electrónicos deben ser eliminados separados del resto de basura común y únicamente en los "puntos limpios" o bajo los procedimientos especificados por el gobierno o autoridades municipales locales.
- (b) Con la eliminación correcta de los equipos eléctricos y electrónicos estará ayudando a conservar recursos muy valiosos y a evitar los posibles efectos negativos en la salud humana y en el medio ambiente.
- (c) La eliminación incorrecta de los equipos eléctricos y electrónicos puede producir efectos muy dañinos en el medio ambiente y en la salud humana a causa de las sustancias peligrosas que pueden encontrarse en estos equipos.
- (d) El símbolo de Eliminación de Aparatos Eléctricos y Electrónicos (WEEE en inglés), identificado por un cubo de basura con ruedas tachado, indica que los equipos eléctricos y electrónicos deben ser eliminados de forma totalmente independiente con respecto a la basura doméstica. 
- (e) Existen sistemas para la eliminación y recogida de este tipo de aparatos a disposición del usuario final. Si necesita más información acerca de la forma de deshacerse de aparatos eléctricos y electrónicos antiguos, póngase en contacto con su Ayuntamiento, con la correspondiente empresa del servicio de recogida de residuos o con el comercio en el que adquirió ese aparato.

### Deshacerse de pilas y/o acumuladores

- (a) Las pilas y/o acumuladores gastados deben ser eliminados separados del resto de basura común y únicamente en los "puntos de recogida" o bajo los procedimientos especificados por el gobierno o autoridades municipales locales.
- (b) Con la eliminación correcta de las pilas y/o acumuladores gastados estará ayudando a conservar recursos muy valiosos y a evitar los posibles efectos negativos en la salud humana y en el medio ambiente.
- (c) La eliminación incorrecta de las pilas y/o acumuladores gastados puede producir efectos muy dañinos en el medio ambiente y en la salud humana con motivo de las sustancias peligrosas que pueden encontrarse en estos equipos.
- (d) El símbolo WEEE, identificado por un cubo de basura con ruedas tachado, indica que las pilas y/o acumuladores gastados deben ser eliminados de forma totalmente independiente con respecto a la basura doméstica.   
**Pb, Hg, Cd**  
Si una pila o un acumulador contienen más cantidad de los valores especificados de plomo (Pb), mercurio (Hg), y/o cadmio (Cd) según está definido en la Directiva relativa a las pilas (2006/66/EC), entonces los símbolos químicos correspondientes a estos elementos estarán indicados debajo del símbolo WEEE.
- (e) Existen sistemas para la eliminación y recogida a disposición del usuario final. Si necesita más información acerca de la forma de eliminar pilas y/o acumuladores gastados, póngase en contacto con su Ayuntamiento, con la correspondiente empresa del servicio de recogida de residuos o con el comercio donde se adquirieron.

## Índice

Precauciones con los equipos inalámbricos .....	93
Información sobre el láser .....	94
Notas sobre la tecnología Bluetooth® .....	94
Antes de su utilización .....	96
Discos .....	98
Archivos MP3/WMA .....	100
Sobre la normativa ErP (sólo para Europa) .....	100
Utilización del mando a distancia .....	101
Conexiones .....	102
Nombres y funciones de las partes (unidad principal) .....	104
Nombres y funciones de las partes (mando a distancia) .....	107
Ajuste del reloj .....	109
Funcionamiento básico .....	110
Escuchar un disco CD/MP3/WMA .....	112
Reproducción .....	113
Orden de reproducción de archivos MP3/WMA .....	115
Reproducción programada .....	116
Reproducción repetida, aleatoria y de comienzos .....	119
Escuchar un dispositivo conectado .....	121
Escuchar un dispositivo con tecnología Bluetooth .....	122
Emparejamiento con otro dispositivo con tecnología Bluetooth .....	123
Escuchar la radio .....	124
Sintonización de presintonías .....	125
RDS (solamente para Europa) .....	126
Búsqueda PTY (solamente para Europa) .....	127
Temporizador de apagado .....	129
Temporizador despertador .....	129
Solución de posibles fallos .....	133
Especificaciones .....	136

## Antes de su utilización

### Accesorios incluidos

Compruebe y asegúrese de que la caja contiene todos los accesorios que se enumeran a continuación.

Por favor póngase en contacto con el establecimiento donde adquirió esta unidad si cualquiera de ellos faltase o hubiese sufrido desperfectos durante el transporte.

#### Mando a distancia (RC-1311) × 1

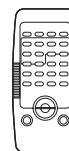

#### Pilas para el mando a distancia (AAA) × 2



#### Pila para la memoria de respaldo (CR2032) × 1



#### Cable con mini-jack estéreo × 1



#### Manual del usuario (este documento) × 1

- Conserve este manual en un lugar seguro para futuras consultas.



## Precauciones de uso

- Evite colocar la unidad en la luz directa del sol o cerca de cualquier fuente de calor, como un radiador, calentador, chimenea o amplificador. Evite también los lugares sujetos a vibraciones o expuestos a exceso de polvo, frío o humedad.
- Dado que la unidad puede calentarse durante el funcionamiento, deje siempre un espacio suficiente a su alrededor para su ventilación. Cuando instale esta unidad, deje un poco de espacio (por lo menos 20 cm) entre ella y las paredes y otros dispositivos con el fin de permitir una buena disipación del calor. Si lo coloca en un rack, por ejemplo, deje por lo menos 12 cm por encima y 10 cm por detrás de la unidad. Si no deja estos espacios puede producirse acumulación de calor en el interior y provocar un incendio.
- NO coloque ningún objeto, ni siquiera CDs, CD-Rs, discos de vinilo o cintas de cassette, encima de la unidad. Si lo hace, se podrían dañar.
- No ponga un paño encima de la unidad ni coloque la unidad encima de una cama o alfombra o moqueta gruesa. Si lo hace, podría causar que la unidad se sobrecaliente y se dañe.
- NO MUEVA ESTA UNIDAD DURANTE LA REPRODUCCIÓN Durante la reproducción el disco gira a alta velocidad. No levante ni mueva la unidad durante la reproducción. Si lo hace podría dañar el disco o la unidad.
- CUANDO MUEVA ESTA UNIDAD Saque siempre el disco antes de trasladar o mover la unidad. Si mueve la unidad con un disco en el interior podría causar un mal funcionamiento.

- El voltaje de alimentación de la unidad debe coincidir con el valor indicado en el panel posterior. Si tiene alguna duda con respecto a este asunto, consulte a un electricista.
- No abra la carcasa de la unidad, ya que podrían producirse daños en el circuito o una descarga eléctrica. Si se cae un objeto extraño dentro la unidad, póngase en contacto con su distribuidor.
- Cuando desenchufe el cable de corriente de la toma de electricidad, tire siempre directamente del conector, nunca tire ni estire del cable.
- Cuando la unidad está encendida, si también hay una TV encendida en las cercanías, podrían aparecer líneas en su pantalla dependiendo de las características de la señal de la emisión de televisión. Esto no significa ni una anomalía de funcionamiento de la unidad ni de la TV. Si sucede esto, pulse el botón STANDBY/ON para poner la unidad en modo de reposo (standby).
- Esta unidad consume energía cuando está en modo de reposo (standby).

## Mantenimiento

Si la superficie de la unidad se ensucia, límpiela con un paño suave o utilice jabón líquido suave diluido. Deje que la superficie de la unidad se seque por completo antes de usarla.

No utilice toallitas ni gamuzas de limpieza impregnadas con sustancias químicas, ni disolvente ni otras sustancias similares ya que podría dañar la superficie de la unidad.

### PRECAUCIÓN

**Para su seguridad, desconecte el cable de corriente de la toma de electricidad antes de proceder a la limpieza.**

# Discos

## Discos que pueden ser reproducidos en esta unidad

### CDs con el logotipo de Compact disc Digital Audio



**Discos CD-R y CD-RW que hayan sido creados en formato de CD audio y hayan sido finalizados correctamente.**

**Discos CD-R y CD-RW que hayan sido grabados y con archivos MP3 o WMA y finalizados.**

Esta unidad puede reproducir los tipos de discos mencionados arriba (sin adaptadores). Esta unidad no puede reproducir ningún otro tipo de discos.

### PRECAUCIÓN

**Si intenta reproducir cualquier otro tipo de disco con esta unidad, puede originar ruidos a volumen alto capaces de causar daños a los altavoces o lesionar sus oídos. Nunca intente reproducir ningún otro tipo de disco con esta unidad.**

- Es posible que esta unidad no pueda reproducir correctamente CDs con control de copia, discos duales y otros tipos de CDs especiales que no cumplan con los estándares de Libro Rojo del CD. No están garantizados el funcionamiento y la calidad de sonido cuando se utilizan discos especiales en esta unidad. Si la reproducción de un disco especial llegase a causar problemas, póngase en contacto con el vendedor del disco.

## Discos CD-R/CD-RW

Esta unidad puede reproducir discos CD-R y CD-RW que hayan sido grabados en formato de CD audio (CD-DA) y en formato MP3 o WMA.

- Los discos creados con una grabadora de CDs deben ser finalizados con la misma grabadora que fue utilizada para crear los discos antes de ser utilizados con esta unidad.
- Dependiendo de la calidad del disco y de las condiciones de grabación, es posible que algunos discos no puedan reproducirse.
- Si no está seguro del manejo de un disco CD-R o CD-RW, por favor póngase en contacto directamente con el vendedor del disco.

## Precauciones de uso

- No utilice discos rotos porque pueden dañar la unidad.
- Cuando escriba algo en el lado de la etiqueta de un disco, use un rotulador de escritura permanente con punta de fieltro. El uso de un bolígrafo con punta dura podría dañar el disco convirtiéndolo en irreproducible.
- No utilice nunca estabilizadores de CD de los que se pueden adquirir en establecimientos comerciales. Si lo hace puede convertir el disco en irreproducible o dañar la unidad.
- No utilice nunca CDs con formas irregulares, incluyendo los discos con forma de corazón u octogonales, porque dichos discos pueden dañar la unidad.

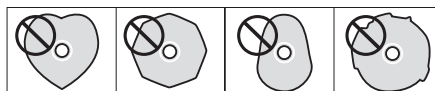

## Precauciones de manejo

- Introduzca siempre el disco en la bandeja con el lado de la etiqueta hacia arriba. Los discos compactos sólo pueden reproducirse y grabarse por una cara.
- Si el lado del disco en el que están grabados los datos (el lado sin rotular) tiene rayaduras, huellas o suciedad, por ejemplo, pueden producirse errores de reproducción. Por favor, maneje los discos con cuidado.
- Para sacar un disco de su caja, presione en el centro de la caja y sujete el disco por sus bordes. No toque el lado del disco que contiene los datos codificados (lado sin etiqueta).



Para sacarlo de la caja



Sujételo por los bordes

## Precauciones de almacenamiento

- Los discos deben ser almacenados en sus cajas cuando no se estén usando. Si no lo hace, pueden producirse deformaciones o rayaduras.
- No deje los discos en lugares donde estén expuestos al sol directamente o que sean muy húmedos o calurosos. Si los discos permanecen mucho tiempo expuestos a tales condiciones pueden deformarse o estropearse, convirtiéndose en irreproducibles.
- Dado que los discos CD-R/CD-RW son más susceptibles a los efectos del calor y a los rayos ultravioleta en comparación con los CDs comerciales, no los deje durante largos períodos de tiempo en lugares que estén, por ejemplo, expuestos a la luz del sol directamente o cerca de equipos que generan calor.
- Las manchas en un disco pueden producir saltos en la reproducción o degradar la calidad del sonido. Limpie los discos siempre antes de guardarlos.

## Mantenimiento

- Si el lado del disco que contiene los datos codificados (el lado sin rotular) se ensucia de polvo o huellas, utilice un paño suave para limpiar la superficie desde el centro directamente hacia el borde.



- Nunca use limpiadores de discos, tratamientos antiestáticos, disolventes o productos químicos similares para limpiar los discos. Tales productos químicos pueden dañar la superficie del disco.

## Archivos MP3/WMA

Esta unidad puede reproducir archivos MP3 y WMA contenidos en discos CD-R/CD-RW.

- Formatos de archivos de audio que se pueden reproducir MP3 (extensión de archivo: .mp3)  
Velocidad de bits: de 16 kbps a 320 kbps  
Frecuencia de muestreo: 16 kHz, 22.05 kHz, 24 kHz, 32 kHz, 44.1 kHz, 48 kHz
- WMA (extensión de archivo: .wma)  
Velocidad de bits: de 16 kbps a 320 kbps  
Frecuencia de muestreo: 16 kHz, 22.05 kHz, 24 kHz, 32 kHz, 44.1 kHz, 48 kHz

Nota: esta unidad no soporta DRM (Gestión de Derechos Digitales).

## Información del archivo mostrada en la pantalla

La pantalla de esta unidad sólo puede mostrar caracteres alfanuméricos de byte único.

- Si la información del archivo utiliza caracteres japoneses, chinos u otros de doble byte, la reproducción del archivo es posible pero el nombre no se mostrará correctamente.

## Precauciones al usar ordenadores y otros dispositivos para crear archivos

- Incluya siempre la extensión en el nombre del archivo. Los archivos que no lleven extensión no podrán reproducirse.
- Después de grabar en un CD-R/CD-RW, cierre siempre la sesión (complete la creación del disco). Esta unidad no puede reproducir discos si su sesión no se ha cerrado.
- Se puede reproducir un máximo de 999 archivos y 99 carpetas contenidos en un disco. Si el soporte tiene más de estos máximos, esta unidad podría no ser capaz de reproducir correctamente cualquier archivo que haga el número 1.000 o superior o cualquier carpeta que haga el número 100 o superior.

## Sobre la normativa ErP (sólo para Europa)

Este producto cumple con la Normativa europea ErP Standby Power. De cara a cumplir con lo establecido en esta legislación, la función de ahorro de energía automático viene activada de fábrica, por lo que esta unidad entrará en reposo (standby) automáticamente si no se produce ninguna salida de audio durante aproximadamente 30 minutos.

- Cuando esté seleccionado AUX, la unidad entrará en reposo (standby) automáticamente si no se produce ninguna entrada de audio durante ocho horas.

Si desea desactivar la función de ahorro de energía automático, haga lo siguiente.

- 1) Conecte el cable de corriente.
- 2) Pulse el botón STANDBY/ON.
- 3) Pulse el botón FUNCTION para seleccionar "AUX".
- 4) Pulse y mantenga pulsado el botón de reproducción/pausa (▶/||) durante al menos dos segundos.
- 5) Cuando en la pantalla aparezca "ERP-ON", pulse uno de los botones de salto (◀◀◀◀ o ▶▶▶▶) para seleccionar "ERP-OFF".
- 6) Pulse el botón de reproducción/pausa (▶/||) para salir del modo de ajuste.

# Utilización del mando a distancia

## Precauciones de utilización

- Cuando utilice el mando a distancia, oriéntelo hacia el receptor de señal de control remoto de la unidad principal a una distancia de 5 m o menos. No coloque obstáculos entre la unidad principal y el mando a distancia.
- El mando a distancia podría no funcionar si el receptor de señal de control remoto de la unidad principal está expuesto a la luz del sol o luces intensas. En este caso, trate de mover la unidad principal.
- Tenga en cuenta que la utilización de este mando a distancia podría causar el funcionamiento no intencionado de otros dispositivos que puedan ser controlados por rayos infrarrojos.

## Instalación de las pilas

Quite la tapa de la parte posterior del mando a distancia e introduzca 2 pilas AAA en el compartimento, alineándolas con los indicadores ⊕ y ⊖. Vuelva a colocar la tapa.

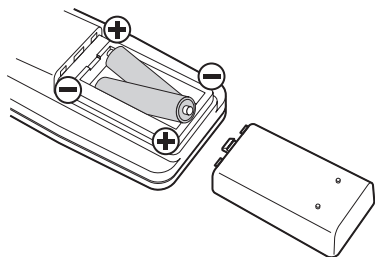

**Un mal uso de la pilas podría hacer que se rompan o se sulfaten (pierdan líquido), lo que podría originar fuego, lesiones o la oxidación de piezas o material cercano. Por favor, lea y observe las instrucciones de las precauciones de la página 95 atentamente.**

## Cuándo sustituir las pilas

Si la distancia requerida entre la unidad principal y el mando a distancia es cada vez menor o si la unidad deja de responder a los botones del mando a distancia, cambie ambas pilas por otras nuevas.

Deshágase de las pilas usadas según las instrucciones de las mismas o los requisitos establecidos las autoridades locales.

# Conexiones

**⚠ No encienda la unidad hasta que haya realizado todas las conexiones.**

- Lea atentamente los manuales de los aparatos que vaya a conectar y siga sus instrucciones cuando realice las conexiones.
- No agrupe los cables de conexiones con los de corriente. Si lo hace, puede originarse ruido.

Estas ilustraciones corresponden al modelo para Europa.

Frontal

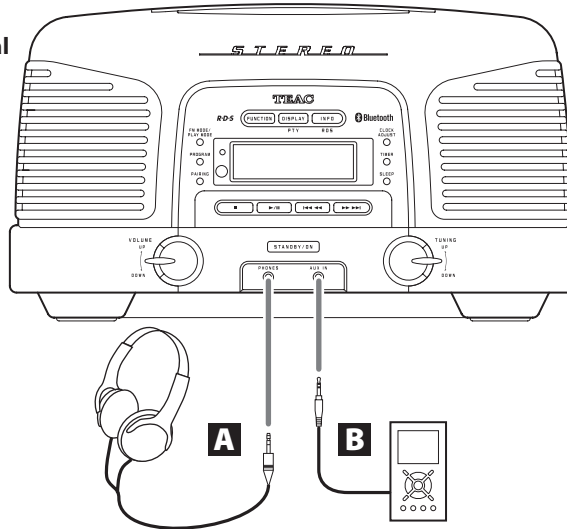

Panel posterior

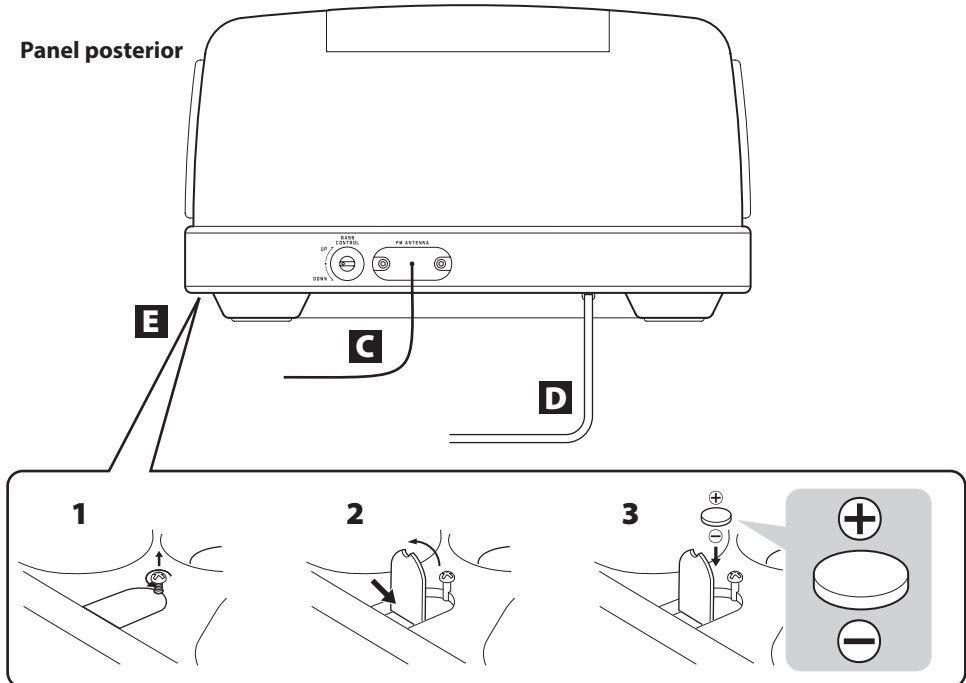

## **A** Terminal PHONES

Para escuchar con auriculares, primero ponga el volumen al mínimo. Después, inserte el conector de los auriculares en el terminal PHONES y suba gradualmente el volumen. Por los altavoces no saldrá ningún sonido mientras el conector de los auriculares esté insertado en el terminal PHONES.

### **⚠ PRECAUCIÓN**

**Baje el volumen siempre antes de conectar los auriculares y ponérselos en los oídos. No conecte o desconecte los auriculares ni encienda la unidad o la ponga en reposo (standby) con los auriculares puestos. Pueden producirse ruidos repentinos a alto volumen que podrían causar daños a sus oídos.**

## **B** Terminal AUX IN

Usted puede conectar un reproductor de audio portátil a este terminal. Conéctelo a la salida de audio (salida de línea LINE OUT o de auriculares PHONES) del reproductor utilizando el cable con mini-jack estéreo incluido.

- Cuando utilice la salida de auriculares (PHONES) de un reproductor de audio, deberá ajustar el volumen de dicho reproductor de audio ya que si no lo hace podría no escuchar salir sonido de esta unidad.
- Si sube demasiado el volumen del dispositivo conectado, el sonido podría distorsionar. Si esto ocurre, baje el volumen del dispositivo conectado hasta que desaparezca la distorsión y a continuación ajuste el volumen de esta unidad.

## **C** Antena de FM

Extienda el cable de antena para encontrar la mejor posición para la recepción de emisoras de FM. Esta antena puede necesitar reposicionarse en caso de que traslade la unidad a un nuevo emplazamiento.

## **D** Cable de corriente

Después de completar todas las demás conexiones, enchufe el cable de corriente a la toma de electricidad.

Desenchufe el cable de corriente de la toma de electricidad cuando no vaya a utilizar la unidad durante un periodo de tiempo prolongado.

### **⚠ PRECAUCIÓN**

**Asegúrese de enchufar el cable de corriente a una toma de electricidad que suministre el voltaje correcto. La conexión a una toma de electricidad que suministre un voltaje incorrecto puede provocar fuego o descargas eléctricas. Sujete el cable por el enchufe cuando lo enchufe a una toma de electricidad o lo desenchufe de ella. Nunca tire ni estire del propio cable.**

## **E** Compartimento de la pila

Este compartimento contiene una pila que se utiliza para preservar el reloj de la unidad, las presintonías de emisoras de radio de FM/AM y los ajustes del temporizador despertador durante apagones o cortes de corriente o cuando se desenchufa el cable de corriente de la electricidad.

### **Instalación de la pila**

Afloje el tornillo de la tapa del compartimento de la pila. Presione sobre el otro extremo de la tapa para abrir el compartimento. Inserte una pila de litio-ion CR2032 con el lado positivo (+) mirando hacia la tapa. Cierre la tapa.

### **Cuándo cambiar la pila**

Si el reloj empieza a indicar una hora errónea, sustituya la pila por otra nueva.

Deshágase de las pilas usadas de acuerdo a las instrucciones que figuren en ellas o según los requerimientos establecidos por las autoridades locales.

### **⚠ PRECAUCIÓN**

**Un mal uso de las pilas podría hacer que se rompan o se sulfaten (pierdan líquido), lo que podría originar fuego, lesiones o la oxidación de piezas o material cercano. Por favor, lea y observe las instrucciones de las precauciones de la página 95 atentamente.**

# Nombres y funciones de las partes (unidad principal) (1)

Estas ilustraciones corresponden al modelo para Europa.

Panel superior

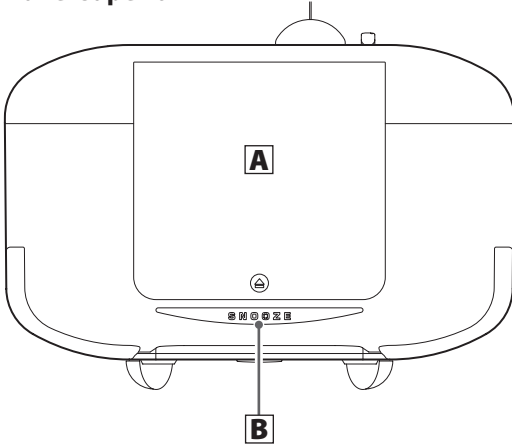

Panel posterior

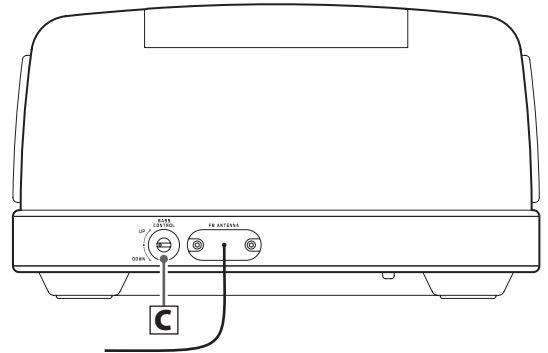

Frontal

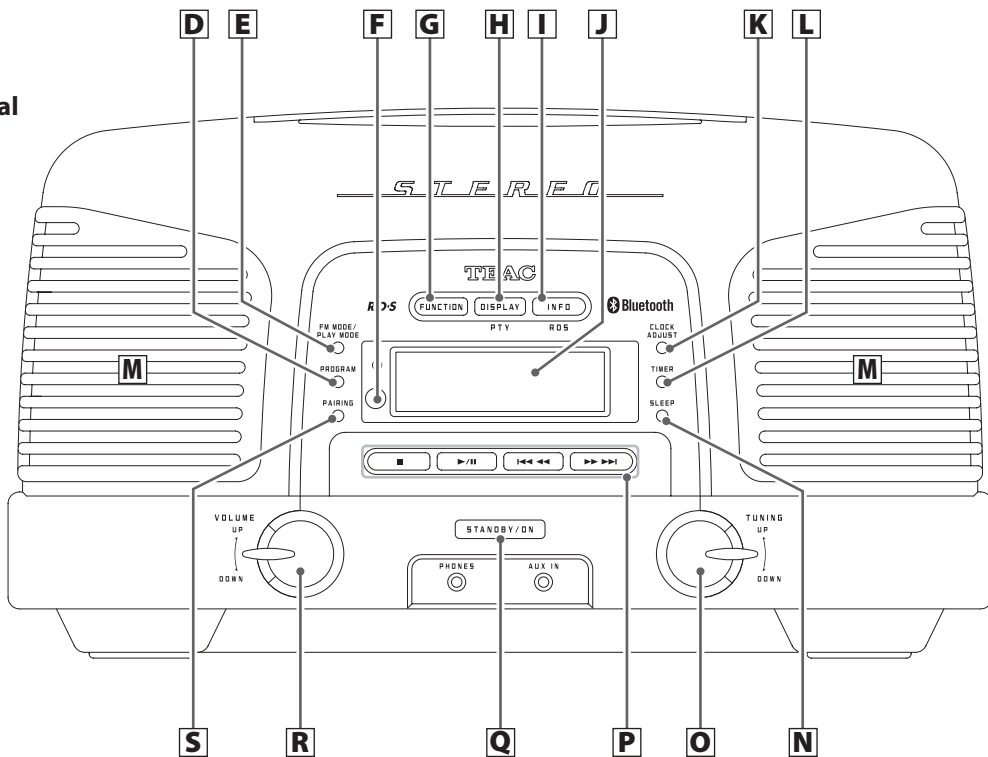



### **A** Tapa del compartimento de disco

Presione sobre el símbolo ▲ situado en la tapa para levantar la tapa.

### **B** Botón SNOOZE

Con el temporizador despertador activado, pulse este botón para poner la unidad en reposo (standby) durante 5 minutos.

También puede utilizar este botón para cambiar el brillo de la pantalla.

### **C** Mando giratorio BASS CONTROL

Utilícelo para ajustar el volumen del subwoofer incorporado (frecuencias graves).

### **D** Botón PROGRAM

Utilícelo para la reproducción programada de un CD (página 116).

Use este botón para almacenar emisoras presintonizadas de AM y FM en la memoria (página 125).

### **E** Botón FM MODE/PLAY MODE

Cuando escuche la radio en FM, use este botón para cambiar entre estéreo y mono.

Utilícelo también para cambiar entre los modos de reproducción de CDs: "repeat" (repetición), "shuffle" (aleatoria) e "intro" (que reproduce solamente los principios de las canciones una detrás de otra) (página 119).

### **F** Receptor de la señal del mando a distancia

Las señales enviadas desde el mando a distancia se reciben aquí. Cuando use el mando a distancia, apunte con él hacia este punto.

### **G** Botón FUNCTION

Pulse este botón para recorrer cíclicamente las fuentes de reproducción en el siguiente orden:

CD → BLUETOOTH → FM → AM → AUX

- Púselo cuando la unidad esté en reposo (standby) para encenderla.

### **H** Botón DISPLAY / PTY (modelo para Europa)

#### **Botón DISPLAY (Modelo para EE.UU./Canadá)**

Utilícelo para buscar emisoras según el tipo de programa (modelo para Europa solamente).

Cada vez que pulse este botón, cambiará la información que aparece en la pantalla (página 114).

### **I** Botón INFO/RDS (modelo para Europa)

#### **Botón INFO (modelo para USA/Canada)**

Cuando escuche la radio en FM, utilice este botón para seleccionar un modo de RDS (modelo para Europa solamente) (página 126).

Pulse este botón cuando reproduzca un disco que contenga archivos MP3/WMA para mostrar en la pantalla los nombres y otra información de la etiqueta ID de las canciones (página 115).

## Nombres y funciones de las partes (unidad principal) (2)

### **J** Pantalla

Muestra la hora del reloj, los nombres de las canciones y otras informaciones.

### **K** Botón CLOCK ADJUST

Use este botón para ajustar el reloj (página 109).

### **L** Botón TIMER

Use este botón para ajustar el despertador (página 129).

### **M** Altavoces (estéreo)

### **N** Botón SLEEP

Utilice este botón para ajustar el temporizador de apagado (página 129).

### **O** Mando giratorio TUNING

Utilícelo para seleccionar emisoras de radio (AM, FM) (página 124).

Cuando esté reproduciendo un disco que contenga archivos MP3/WMA, utilícelo para seleccionar la carpeta.

### **P** Botones para operar con el reproductor de CD/dispositivo de tecnología inalámbrica Bluetooth

Utilícelos para operar con el reproductor de CD/dispositivo con tecnología Bluetooth.

#### **Botón de parada (■)**

Púselo para detener la reproducción.

#### **Botón de reproducción/pausa (▶/||)**

Púselo para comenzar o poner en pausa la reproducción.

#### **Botones de salto/búsqueda (◀◀ ◀/▶▶ ▶▶)**

Utilícelos para seleccionar pistas/archivos. Pulse el botón ◀◀ ◀◀ o ▶▶ ▶▶ para saltar a la pista o archivo anterior o siguiente tanto con la reproducción en marcha como en pausa (página 113).

Durante la reproducción, pulse y mantenga pulsado el botón ▶▶ ▶▶ para buscar hacia adelante o el botón ◀◀ ◀◀ para buscar hacia atrás (página 113).

Cuando se hayan creado presintonías de emisoras de radio (AM, FM), utilícelos para seleccionarlas (página 125).

### **Q** Botón STANDBY/ON

Pulse este botón para encender o poner en reposo (standby) la unidad.

### **R** Mando giratorio VOLUME

Utilice este mando para ajustar el volumen. Gírelo hacia arriba (Up) para subir el volumen o hacia abajo (Down) para bajar el volumen.

### **S** Botón PAIRING

Púselo para emparejar la unidad con otros dispositivos con tecnología inalámbrica Bluetooth (página 123).

- Púselo cuando la unidad esté en reposo (standby) para encenderla y activar el modo Bluetooth.

# Nombres y funciones de las partes (mando a distancia) (1)

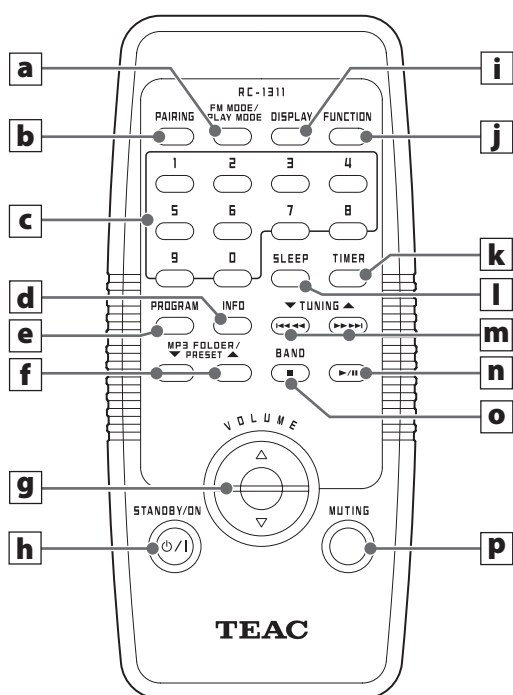

Cuando tanto la unidad principal como el mando a distancia tengan botones con las mismas funciones, este manual explica cómo usar cualquiera de ellas. Los botones equivalentes se pueden utilizar de la misma manera.

## **a** Botón FM MODE/ PLAY MODE

Cuando escuche la radio en FM, use este botón para cambiar entre estéreo y mono.

Utilícelo también para cambiar entre los modos de reproducción de CDs: "repeat" (repetición), "shuffle" (aleatoria) e "intro" (que reproduce solamente los principios de las canciones una detrás de otra) (página 31).

## **b** Botón PAIRING

Púlselo para emparejar la unidad con otros dispositivos con tecnología inalámbrica Bluetooth (página 123).

- Púlselo cuando la unidad esté en reposo (standby) para encenderla y activar el modo Bluetooth.

## **c** Botones numéricos (1-0)

Utilícelos para seleccionar pistas de CD para su reproducción (página 114).

Utilice estos botones para seleccionar emisoras presintonizadas (página 125).

## **d** Botón INFO

Cuando escuche la radio en FM, utilice este botón para seleccionar un modo de RDS (modelo para Europa solamente).

Pulse este botón cuando reproduzca un disco que contenga archivos MP3/WMA para mostrar en la pantalla los nombres y otra información de la etiqueta ID de las canciones (página 115).

## **e** Botón PROGRAM

Utilícelo para la reproducción programada de un CD (página 116).

Use este botón para almacenar emisoras presintonizadas de AM y FM en la memoria (página 125).

## Nombres y funciones de las partes (mando a distancia) (2)

### **f** Botones MP3 FOLDER/PRESET (▲ / ▼)

Cuando reproduzca un disco que contenga archivos MP3/WMA, utilice estos botones para seleccionar la carpeta.

Use estos botones para seleccionar emisoras presintonizadas (página 125).

### **g** Botones VOLUME

Use estos botones para ajustar el volumen.

### **h** Botón STANDBY/ON (⏻ / ⏻)

Pulse este botón para encender la unidad o ponerla en reposo (standby).

### **i** Botón DISPLAY

Cada vez que pulse este botón, cambiará la información que aparece en la pantalla (página 114).

### **j** Botón FUNCTION

Pulse este botón para recorrer cíclicamente las fuentes de reproducción en el siguiente orden:

→ CD → BLUETOOTH → FM → AM → AUX →

- Púlselo cuando la unidad esté en reposo (standby) para encenderla.

### **k** Botón TIMER

Utilice este botón para ajustar el temporizador despertador (página 129).

### **l** Botón SLEEP

Utilice este botón para ajustar el temporizador de apagado (página 129).

### **m** Botones TUNING (▲ / ▼) salto/búsqueda (⏪ ⏩ / ⏪ ⏩)

Úselos para seleccionar emisoras de radio (AM, FM). Úselos para seleccionar pistas en un CD o en un dispositivo con tecnología inalámbrica Bluetooth. Pulse el botón ⏪ ⏪ o ⏩ ⏩ para saltar a la pista o archivo anterior o siguiente tanto con la reproducción en marcha como en pausa.

Durante la reproducción, pulse y mantenga pulsado el botón ⏩ ⏩ para buscar hacia adelante o el botón ⏪ ⏪ para buscar hacia atrás.

### **n** Botón de reproducción/pausa (▶ / ⏸)

Inicia o pone en pausa la reproducción de un CD o de un dispositivo con tecnología inalámbrica Bluetooth.

### **o** Botón BAND/ stop (■)

Cuando escuche la radio, use este botón para alternar entre las bandas de radio AM y FM.

Detenga con este botón la reproducción de un CD o de un dispositivo con tecnología inalámbrica Bluetooth.

### **p** Botón MUTING

Utilice este botón para silenciar el sonido.

# Ajuste del reloj (1)

Establezca la hora actual antes de usar la unidad.  
El reloj se puede configurar tanto cuando la unidad está encendida como cuando está en reposo (standby).

## 1 Pulse y mantenga pulsado el botón CLOCK ADJUST durante al menos dos segundos.

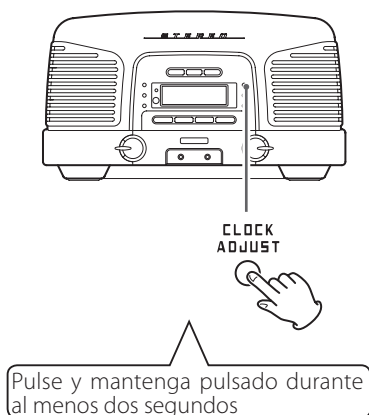

Suelte el botón cuando en la pantalla parpadee "12 H" o "24 H".

Si quiere cambiar el modo de pantalla del reloj, pulse el botón ►►.

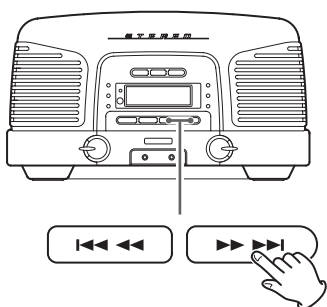

- Si no se pulsa ningún botón durante 10 segundos, el modo de ajuste del reloj finalizará.

## 2 Pulse otra vez el botón CLOCK ADJUST.

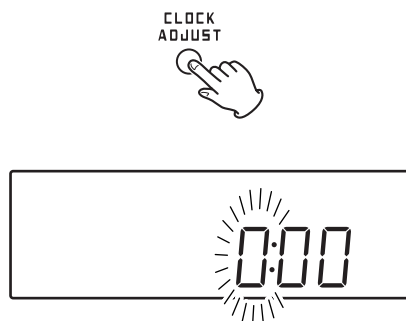

El valor de las "hora" parpadeará.

## 3 Pulse el botón ►►►► para establecer el campo de la hora actual y pulse el botón CLOCK ADJUST.

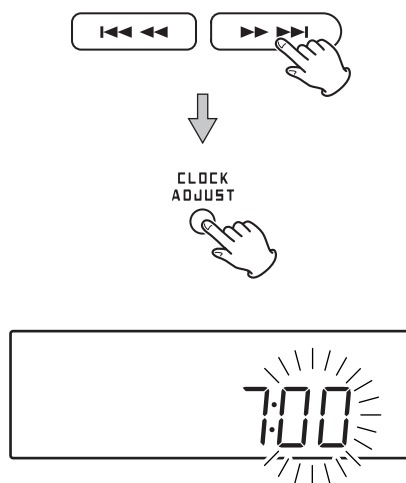

El valor de los "minutos" parpadeará.

## Ajuste del reloj (2)

- 4** Pulse el botón **▶▶ ▶▶** para establecer el campo de los minutos actuales y pulse el botón **CLOCK ADJUST**.

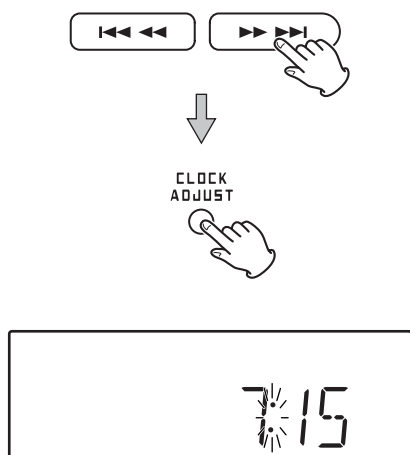

El reloj comenzará desde el minuto establecido en 0 segundos.

- El reloj siempre se muestra en pantalla cuando la unidad está en reposo (standby) y cuando la función está puesta en AUX (entrada externa). En otras circunstancias, pulse el botón DISPLAY para que la pantalla muestre el reloj durante algunos segundos.
- Si la pila de respaldo (página 103) se agota, los ajustes del reloj y del temporizador despertador de la unidad se borrarán si hay un corte de suministro eléctrico o si el cable de corriente se desenchufa de la toma de electricidad.

## Funcionamiento básico

En esta sección encontrará explicaciones sobre los procedimientos básicos para utilizar todas las funciones.

- 1** Pulse el botón **STANDBY/ON** para encender la unidad.

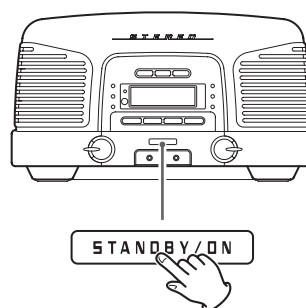

- 2** Pulse el botón **FUNCTION** para cambiar la fuente de sonido.

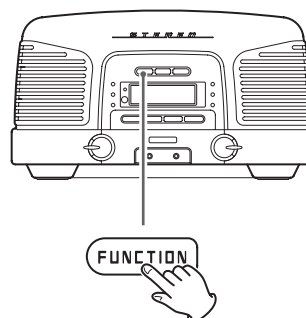

Pulse este botón para recorrer cíclicamente las fuentes de reproducción en el siguiente orden:

→ CD → BLUETOOTH → FM → AM → AUX →

### 3 Inicie la reproducción y gire el mando **VOLUME** para ajustar el volumen.

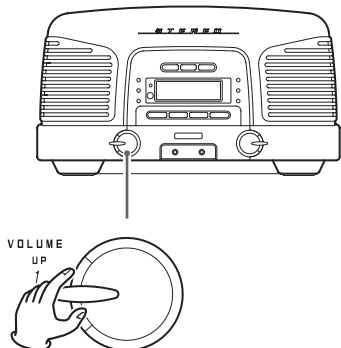

Gírelo hacia arriba (up) para subir el volumen o hacia abajo (down) para bajarlo.

### Silenciar la salida

Para silenciar el sonido temporalmente, pulse el botón **MUTING**.

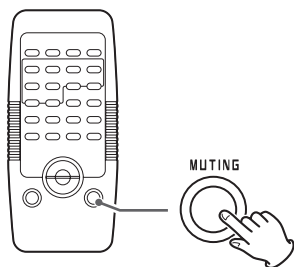

Pulse el botón **MUTING** otra vez para restablecer el sonido.

- Cuando el sonido está silenciado, "MUTING" se muestra en la pantalla.
- Si cambia el volumen o la fuente mientras el sonido está silenciado, se cancelará el silenciamiento.

### Utilizar el atenuador de pantalla

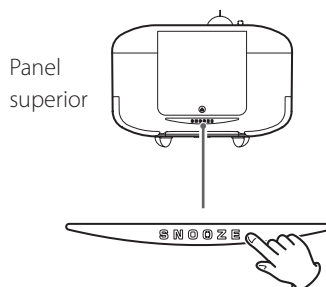

Presione el botón **SNOOZE** para cambiar el brillo de la pantalla.

Esta función también está operativa cuando la unidad está en modo de reposo (standby).

### Ajustar el nivel de los sonidos de las frecuencias graves

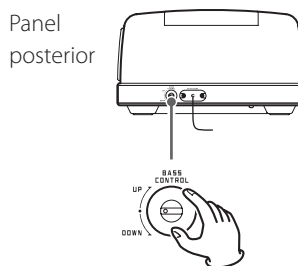

Gire el mando **BASS CONTROL** situado en el panel trasero y ajuste el volumen del subwoofer en la parte inferior de la unidad.

# Escuchar un disco CD/MP3/WMA

- 1** Pulse el botón FUNCTION para seleccionar "CD".

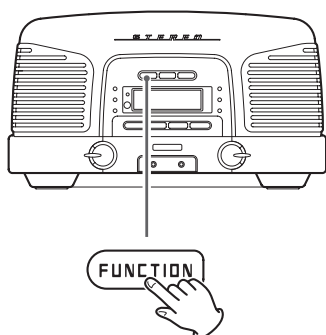

- 2** Presione sobre el símbolo ▲ de la tapa para abrir el compartimento del disco.

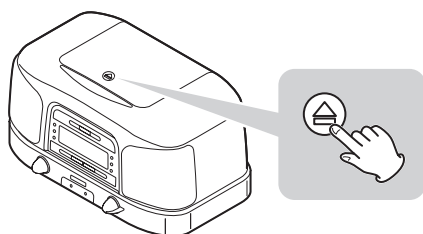

- 3** Coloque un disco con el lado de la etiqueta hacia arriba y cierre la tapa manualmente.

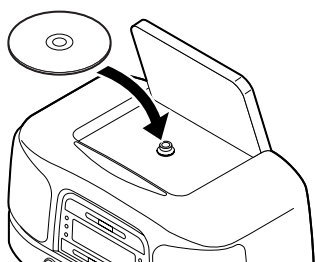

- No introduzca varios discos al mismo tiempo. Si lo hace, podría causar una avería.
- La carga de un disco tarda unos segundos.
- "NO DISC" (no hay disco) aparecerá en la pantalla si no se ha insertado un disco.
- Cuando aparezca "NO DISC" en la pantalla, pulse el botón para mostrar la hora.

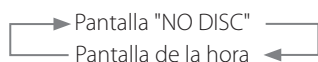

- Lleve cuidado de no pillarse la mano al cerrar la tapa.

Cuando hay un CD de audio cargado



Número total de pistas    Tiempo total de reproducción

Cuando hay un disco MP3/WMA cargado

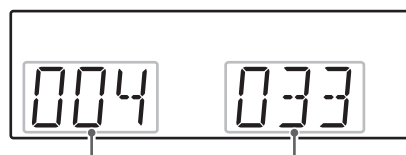

Número total de carpetas    Número total de archivos

- 4** Pulse el botón de reproducción/pausa (▶/||) para comenzar la reproducción.

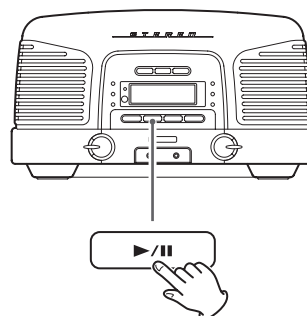

La reproducción empieza desde la primera pista/archivo.

- Esta unidad trata los archivos MP3/WMA que no estén en carpetas como si estuviesen en la carpeta 001 (RAÍZ). La reproducción empieza desde primera pista de dicha carpeta 001 (RAÍZ).
- Para más información sobre el orden de reproducción de archivos MP3/WMA, consulte la página 115.
- La unidad se detiene automáticamente cuando la reproducción de todas las pistas/archivos ha terminado.

**⚠ No abra nunca la tapa del compartimento del disco durante la reproducción. Si lo hace, podría hacer que el disco se saliera y posiblemente ocasionar lesiones o daños.**



# Reproducción (1)

Cuando la función es CD o Bluetooth, son posibles las siguientes operaciones:

- El dispositivo conectado debe soportar el perfil AVRCP (Perfil de control remoto de audio/vídeo).
- Dependiendo del dispositivo con tecnología inalámbrica Bluetooth que se esté usando, podría no estar soportado el funcionamiento por control remoto o las operaciones reales podrían diferir.

## Poner en pausa la reproducción

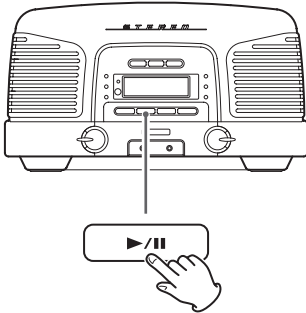

Durante la reproducción, pulse el botón de reproducción/pausa (▶/||) para poner en pausa la reproducción. Cuando esté en pausa, pulse el botón de reproducción/pausa (▶/||) para reiniciar la reproducción.

## Detener la reproducción

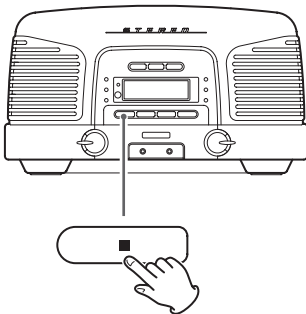

Pulse el botón de parada (■).

## Saltar pistas/archivos

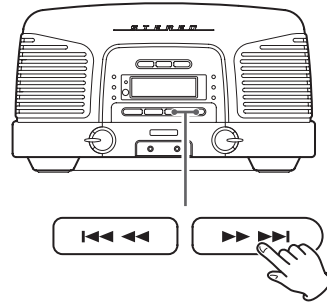

Durante la reproducción y la pausa, pulse un botón de salto (I◀◀◀/▶▶▶I) para saltar a la pista/archivo anterior o siguiente. Siga pulsando hasta llegar a la pista/archivo que desee.

La reproducción comenzará desde el principio de la pista/archivo seleccionado.

Con la reproducción detenida, pulse un botón de salto (I◀◀◀/▶▶▶I) repetidamente hasta encontrar la pista/archivo deseado y pulse el botón de reproducción/pausa (▶/||) para comenzar la reproducción.

- Durante la reproducción y la pausa, pulse el botón de salto (I◀◀◀) una vez para volver al comienzo de la pista/archivo que se está reproduciendo. Para reproducir una pista/archivo anterior, mantenga pulsado el botón de salto (I◀◀◀).
- Durante la reproducción programada (página 116) se reproducirá la siguiente o anterior pista/archivo del programa.

## Buscar hacia delante/atrás

Durante la reproducción, mantenga pulsado un botón de búsqueda (I◀◀◀/▶▶▶I) para buscar hacia atrás/adelante. Pulse el botón de reproducción/pausa (▶/||) en el punto que desee escuchar.

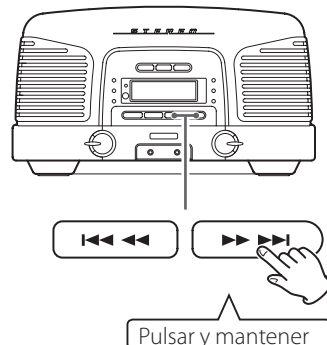

Continúa en la página siguiente ➔

## Reproducción (2)

### Seleccionar carpetas (solamente discos MP3/WMA)

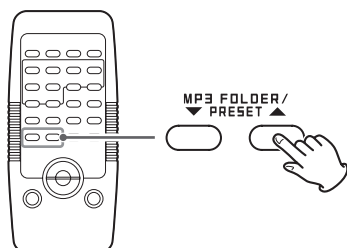

Pulse los botones MP3 FOLDER (▲ / ▼) para seleccionar una carpeta.

- También puede usar el mando TUNING para seleccionar una carpeta.

### Seleccionar pistas/archivos para una reproducción directa

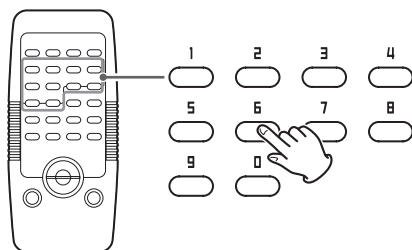

Durante la reproducción y cuando esté parada, pulse los botones numéricos para introducir el número de pista/archivo.

Pista/archivo número 7:



Pista/archivo número 23:

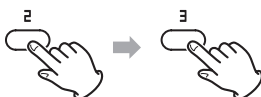

La pista/archivo seleccionado comienza a reproducirse inmediatamente.

- Durante la reproducción programada (página 116) y la reproducción aleatoria (página 120), no se podrán utilizar los botones numéricos para seleccionar pistas/archivos.

### Cambiar la pantalla

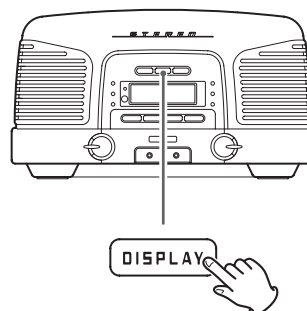

Cada vez que pulse el botón DISPLAY, la información que aparece en la pantalla cambiará de la siguiente manera:

#### Durante la reproducción de un CD de audio

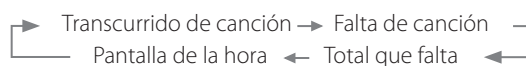

#### Durante la reproducción de un disco MP3/WMA



#### Durante la reproducción de un dispositivo Bluetooth

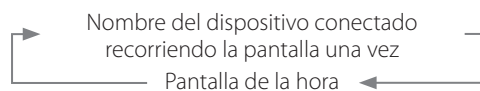

#### Modo AM/FM



## Orden de reproducción de archivos MP3/WMA

Un disco que contenga archivos MP3/WMA puede tener los archivos en carpetas de la misma manera que se gestionan los archivos en un ordenador normal. Una carpeta, a su vez, puede también contener múltiples subcarpetas.

### Ejemplo de números de carpetas y orden de reproducción de archivos ( 1 a 9 ) durante la reproducción normal de un disco que contenga archivos MP3/WMA

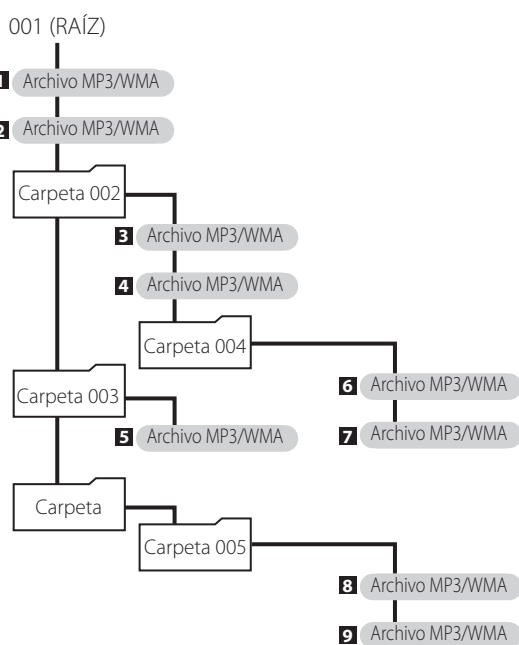

- Si se añaden, eliminan o recolocan archivos y carpetas el orden que se muestra en la ilustración superior podría cambiar.

## Pantalla de información de archivos (solamente discos MP3/WMA)

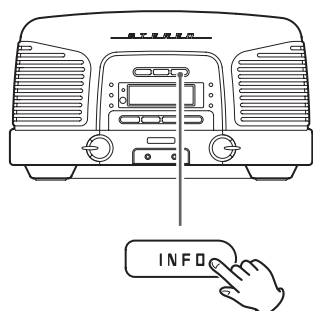

Cada vez que pulse el botón INFO, la información de la pantalla cambiará de la siguiente manera.

Nombre de carpeta y nombre de archivo (recorre la pantalla)

Nombre de la canción (recorre la pantalla)

Nombre del artista (recorre la pantalla)

Nombre del álbum (recorre la pantalla)

Número de carpeta y número de archivo que se está reproduciendo o pantalla con la hora (cuando se ha seleccionado con el botón DISPLAY)

- Cuando el número de la carpeta/archivo que está en reproducción aparece en pantalla, si no se lleva a cabo ninguna operación durante dos segundos, reaparecerá la información usual (tiempo de reproducción transcurrido).
- Se muestran los primeros 30 caracteres de los nombres de canción/artista/álbum.
- Si la información del archivo utiliza caracteres japoneses, chinos u otros de doble byte, la reproducción es posible, pero la información no se mostrará correctamente en la pantalla.

# Reproducción programada (1)

Cuando la función sea CD, puede programar hasta 32 pistas/archivos en el orden que desee reproducirlos.

## 1 Pulse el botón FUNCTION para seleccionar "CD".

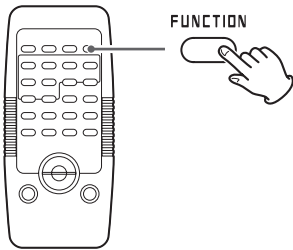

## 2 Pulse el botón PROGRAM cuando esté detenida la reproducción.

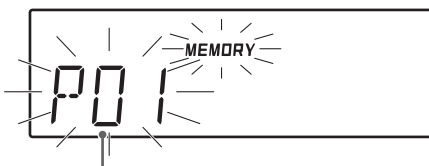
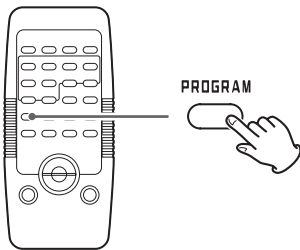

Número de programa

El número de programa y el indicador MEMORY parpadean en la pantalla.

- Pulse el botón (■) una vez para salir del modo de reproducción programada.

## Cuando programe archivos MP3/WMA

Utilice los botones MP3 FOLDER (▲/▼) para seleccionar la carpeta del disco MP3/WMA.

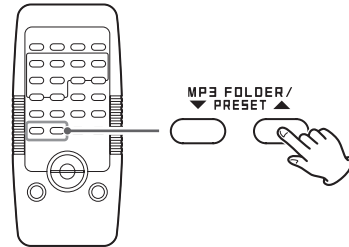

- Esta unidad trata los archivos MP3/WMA que no están en carpetas como si estuvieran en la carpeta 001 (RAÍZ).

## 3 Pulse los botones de salto (|◀◀◀/▶▶▶|) repetidamente para seleccionar una pista/archivo y pulse el botón PROGRAM.

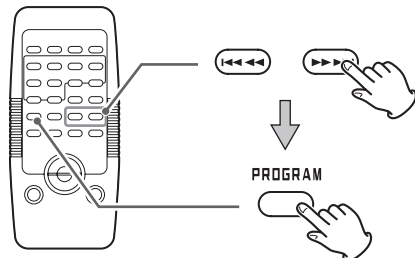

La pista/archivo seleccionado se programa y aparece "P02".

- Repita los pasos 2 y 3 hasta que haya programado todas las pistas/archivos deseados.
- Para cancelar la reproducción programada después de la programación, pulse el botón (■) una vez.

- 4** Cuando haya terminado la programación, pulse el botón de reproducción/pausa (▶/||) para comenzar la reproducción programada.

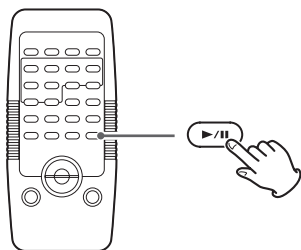

- Para cancelar la reproducción programada, pulse el botón de parada (■) una vez. En este caso, el contenido de la programación se retendrá en memoria.
- Después de que se haya terminado la reproducción programada, o si se ha detenido, para reproducir de nuevo el programa pulse el botón de reproducción/pausa (▶/||).
- Durante la reproducción programada, use los botones de salto (|◀◀/▶▶|) para seleccionar diferentes pistas/archivos del programa.
- La reproducción aleatoria y la reproducción de comienzos (página 120) no se pueden utilizar durante la reproducción programada.
- Pulse el botón (■) dos veces para salir del modo de reproducción programada.
- Si no se ha borrado el programa entero, puede pulsar el botón PROGRAM y después el botón de reproducción/pausa (▶/||) para comenzar la reproducción programada con el orden programado la última vez.

## Borrar el programa entero

Cualquiera de las siguientes operaciones borrarán todas las pistas de la programación.

- ➔ Si la unidad entra en modo de reposo (standby)
- ➔ Si se pulsa el botón FUNCTION, cambiando la fuente.
- ➔ Si se abre la tapa del compartimento de disco

## Comprobar el orden programado

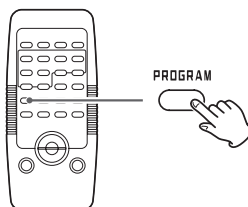

Con la unidad parada, pulse el botón PROGRAM repetidamente. El número de pista/archivo y el número de programa se mostrarán en la pantalla.

## Reproducción programada (2)

### Añadir pistas al final del programa

- 1 Con la reproducción detenida, pulse el botón PROGRAM repetidamente para mostrar el número "PXX", que es uno mayor que el último número del programa.



#### Cuando programe archivos MP3/WMA

Utilice los botones MP3 FOLDER (▲/▼) para seleccionar la carpeta que contenga el archivo que desee añadir.

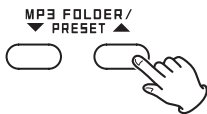

- 2 Pulse los botones de salto (|◀◀ ◀◀/▶▶ ▶▶|) para seleccionar la pista/archivo que desee añadir y pulse el botón PROGRAM.

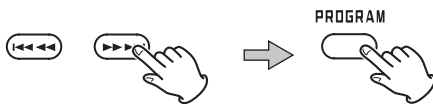

La pista/archivo se añadirá al final del programa.

### Cambiar o añadir una pista/archivo al programa

- 1 Con la reproducción programada detenida, pulse el botón PROGRAM repetidamente hasta que el número de programa de la pista/archivo que desee cambiar aparezca en la pantalla.



#### Cuando programe archivos MP3/WMA

Utilice los botones MP3 FOLDER (▲/▼) para seleccionar la carpeta que contenga el archivo que desee cambiar.

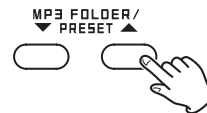

- 2 Pulse los botones de salto (|◀◀ ◀◀/▶▶ ▶▶|) para seleccionar la pista/archivo que desee añadir y pulse el botón PROGRAM.

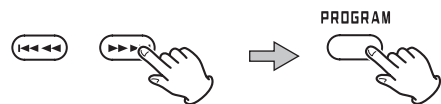

La pista/archivo seleccionado se añade en el número de programa seleccionado, reemplazando el archivo que estuviera ahí.

# Reproducción repetida, aleatoria y de comienzos (1)

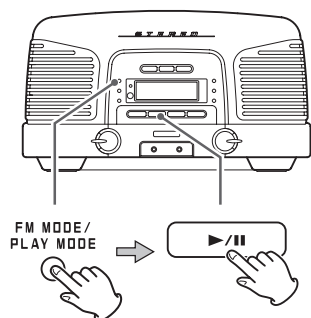

Con la función CD activa, pulse el botón PLAY MODE para cambiar cíclicamente entre los siguientes modos de reproducción.

## CD de audio

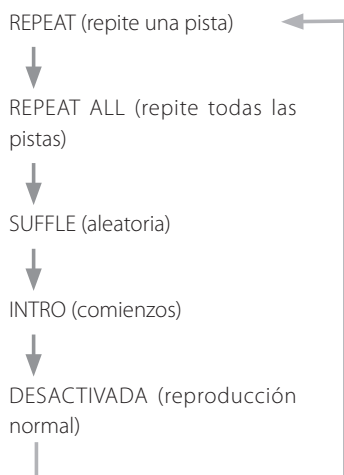

## Disco MP3/WMA

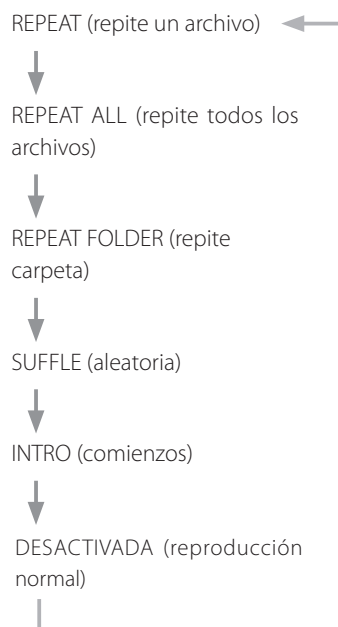

Pulse el botón de reproducción/pausa (▶ / ||) cuando aparezca el modo que desee para empezar la reproducción.

- También puede cambiar el modo de reproducción pulsando el botón PLAY MODE durante la reproducción.
- Cualquiera de las siguientes operaciones hará que finalice el modo de reproducción.
  - ➔ Si la unidad entra en el modo de reposo (standby)
  - ➔ Si se pulsa el botón FUNCTION, cambiando la fuente
  - ➔ Si se pulsa el botón de parada (■)
  - ➔ Si se abre la tapa del compartimento de disco

## Reproducción repetida, aleatoria y de comienzos (2)

### Reproducción repetida

#### REPEAT (repetir una pista/archivo)

Durante la reproducción, pulse el botón PLAY MODE una vez para repetir la reproducción de la pista que se está reproduciendo en ese momento. "REPEAT" aparecerá en la pantalla.

- Si pulsa un botón de salto (I◀◀ ◀◀/▶▶ ▶▶I) y selecciona otra pista/archivo, esa pista/archivo se reproducirá repetidamente.
- Cuando pare, pulse el botón PLAY MODE y después utilice los botones de salto (I◀◀ ◀◀/▶▶ ▶▶I) para seleccionar una pista/archivo. Pulse el botón de reproducción/pausa (▶/||) para iniciar una sola reproducción repetida.
- Durante la reproducción programada, la pista/archivo que se está reproduciendo se reproducirá repetidamente.

#### REPEAT ALL (repetir todas las pistas/archivos)

Pulse el botón PLAY MODE dos veces.

"REPEAT ALL" aparecerá en la pantalla y empezará la reproducción repetida de todas las pistas/archivos.

- Durante la reproducción programada, las pistas/archivos programados se reproducirán repetidamente.

#### REPEAT FOLDER (repetir carpeta) (solamente discos MP3/WMA)

Pulse el botón PLAY MODE tres veces.

"REPEAT FOLDER" aparecerá en la pantalla y los archivos de la carpeta seleccionada se reproducirán repetidamente.

### Reproducción aleatoria

Todas las pistas/archivos del disco se reproducirán al azar.

#### SHUFFLE (aleatoria)

Pulse el botón PLAY MODE repetidamente hasta que aparezca "SHUFFLE" en la pantalla.

- Durante la reproducción aleatoria, pulse el botón de salto (▶▶ ▶▶I) para iniciar la reproducción de la siguiente pista/archivo aleatoriamente. Pulse el botón de salto (I◀◀ ◀◀) para volver al comienzo de la pista/archivo actual. Sin embargo, en cualquier otro momento que no sea el comienzo de la reproducción aleatoria, si pulsa el botón de salto (I◀◀ ◀◀) dentro los tres segundos inmediatamente después de haber comenzado la reproducción, saltará al principio de la pista/archivo anterior, desde donde comenzará la reproducción.
- La reproducción aleatoria no funciona durante la reproducción programada.

### Reproducción de comienzos

Puede reproducir solamente los principios de las pistas/archivos uno tras otro.

#### INTRO (comienzos)

Pulse el botón PLAY MODE repetidamente hasta que "INTRO" aparezca para reproducir los primeros 10 segundos de todas las pistas/archivos

- Durante la reproducción programada, la reproducción de comienzos no funciona.



# Escuchar un dispositivo conectado

Puede conectar el terminal de salida de audio o el terminal de auriculares de un reproductor de audio portátil o de otro dispositivo a esta unidad y escuchar la reproducción de su contenido de audio a través de esta unidad.

- 1 Utilice el cable incluido con conector mini-jack estéreo para conectar el terminal de entrada de audio analógico de esta unidad (AUX) con la salida de auriculares (o la salida de audio) de un reproductor de audio portátil o de otro dispositivo.**

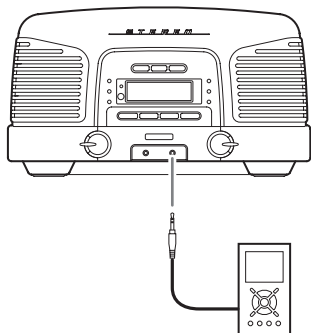

- 2 Pulse el botón FUNCTION para seleccionar "AUX".**

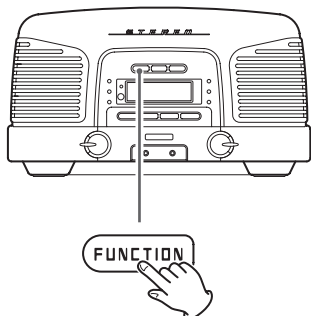

- 3 Una vez comenzada la reproducción, ajuste el volumen tanto de esta unidad como del dispositivo conectado.**

- Si el volumen del reproductor de audio no está subido cuando su salida de auriculares se encuentra conectada a esta unidad, no se escuchará sonido alguno a través de esta unidad.
- Si sube demasiado el volumen del dispositivo conectado, el sonido podría distorsionar. Si esto ocurre, baje el volumen del dispositivo conectado hasta que desaparezca la distorsión y a continuación ajuste el volumen de esta unidad.

# Escuchar un dispositivo con tecnología Bluetooth

Con esta unidad puede disfrutar escuchando música reproducida en otro dispositivo con tecnología inalámbrica Bluetooth mediante transmisión sin cables.

## 1 Pulse el botón FUNCTION para seleccionar "Bluetooth".

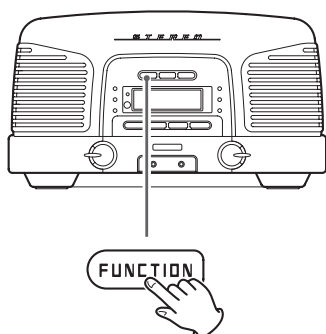

- La unidad automáticamente intentará conectar al dispositivo conectado anteriormente.
- Si no puede conectar durante dos minutos o más, "NO DEVICE CONNECTED" (ningún dispositivo conectado) aparecerá en la pantalla recorriéndola.
- Si "NO DEVICE CONNECTED" aparece en la pantalla pulse el botón DISPLAY para mostrar la hora.



- El emparejamiento es necesario antes de usar la función Bluetooth de esta unidad por primera vez y cuando quiera conectar un nuevo dispositivo con tecnología Bluetooth.
- Cuando la conexión con un dispositivo con tecnología Bluetooth se realiza con éxito, suenan dos cortos pitidos de aviso y el nombre del dispositivo con tecnología Bluetooth aparece en la pantalla de esta unidad (página 123).
- Si la conexión falla, compruebe que el otro dispositivo con tecnología Bluetooth está preparado para realizar una conexión inalámbrica Bluetooth.
- Si se cambia la función mientras están conectados, se desconectarán.

## 2 Comience la reproducción en el otro dispositivo con tecnología Bluetooth.

Si el dispositivo con tecnología Bluetooth conectado soporta AVRCP, debería ser posible el control básico de ese dispositivo utilizando esta unidad y su mando a distancia.

Dependiendo del dispositivo con tecnología Bluetooth que se esté utilizando, podría no funcionar con el mando a distancia o las operaciones reales podrían diferir.

# Emparejamiento con otro dispositivo con tecnología Bluetooth

El emparejamiento es necesario antes de usar la función Bluetooth de esta unidad por primera vez y cuando quiera conectar un nuevo dispositivo con tecnología Bluetooth. Siga estos procedimientos para emparejar la unidad con el otro dispositivo.

## Emparejamiento

### 1 Pulse el botón FUNCTION para seleccionar "Bluetooth".

- "Bluetooth" aparecerá en la pantalla recorriéndola.

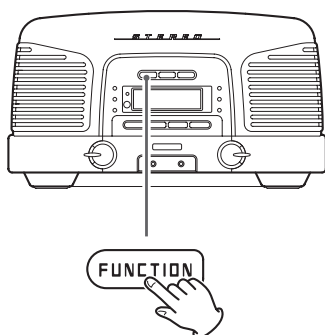

### 2 Pulse el botón PAIRING para poner esta unidad en el modo de emparejamiento.

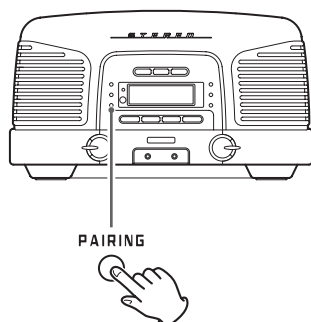

- "PAIRING" parpadeará en la pantalla.

### 3 Active la función de comunicación Bluetooth en el otro dispositivo con tecnología Bluetooth.

### 4 Desde el otro dispositivo con tecnología Bluetooth seleccione "SL-D930" (esta unidad).

- Si durante el emparejamiento le pide una contraseña, introduzca "0000".

Cuando la conexión se realiza con éxito, suenan dos cortos pitidos de aviso y "CONNECTED" (conectado) aparece en la pantalla.

Después de cinco segundos, el nombre del dispositivo con tecnología Bluetooth conectado aparece en la pantalla de esta unidad recorriéndola una vez y a continuación aparece la hora.

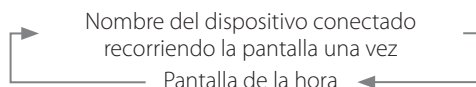

Puede pulsar el botón DISPLAY para que el nombre del dispositivo con tecnología Bluetooth conectado vuelva a recorrer la pantalla.

- Si esta unidad no puede conectar con un dispositivo con tecnología Bluetooth durante dos minutos, "NO DEVICE CONNECTED" (ningún dispositivo conectado) se mostrará en la pantalla de esta unidad recorriéndola y el modo de emparejamiento terminará. Una vez que el emparejamiento se haya realizado con éxito, no debería ser necesario volver a emparejar ese dispositivo.
- Después del emparejamiento, la unidad buscará el dispositivo emparejado y se conectará a él.
- Esta unidad puede retener los datos de emparejamiento de hasta 8 dispositivos. Después de que se hayan emparejado 8 dispositivos, si se empareja un nuevo dispositivo se borrará el emparejamiento más antiguo.

## Desconectar un dispositivo

Para desconectar un dispositivo con tecnología Bluetooth conectado, pulse el botón PAIRING. Así pondrá la unidad en modo de emparejamiento.

- Si más tarde quiere volver a conectar ese dispositivo con tecnología Bluetooth a esta unidad, utilice dicho dispositivo para realizar el proceso que requiere conectarse con esta unidad.
- Si pulsa el botón FUNCTION para cambiar la función cuando está conectado, el dispositivo se desconectará.

# Escuchar la radio

- 1 Pulse el botón FUNCTION repetidamente para seleccionar "FM" o "AM".**

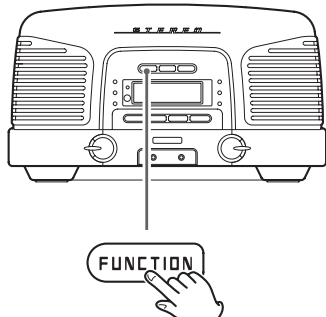

- 2 Utilice el mando giratorio TUNING para seleccionar una emisora.**

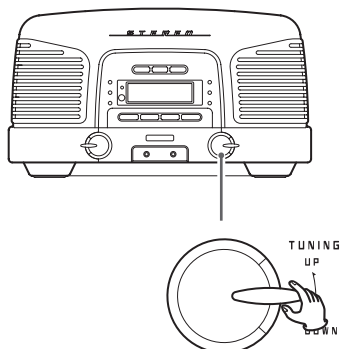

## Sintonización automática

Gire el mando TUNING hacia arriba (up) o hacia abajo (down). Suéltelo cuando la frecuencia en la pantalla empiece a cambiar.

Cuando se sintonice una emisora de radio, el cambio de frecuencia en la pantalla se detendrá automáticamente. Repita este procedimiento hasta que sintonice la emisora de radio que desee escuchar.

- Para cancelar, gire el mando TUNING ligeramente hacia arriba y hacia abajo.
- También puede utilizar los botones TUNING (▲/▼) del mando a distancia de la misma forma.

## Sintonización manual

Para sintonizar una emisora de radio que no es posible sintonizar de forma automática, gire el mando TUNING hacia arriba o hacia abajo poco a poco. Repita este procedimiento hasta que sintonice la emisora de radio que desee escuchar.

- También puede utilizar los botones TUNING (▲/▼) del mando a distancia de la misma manera. Pulse un botón TUNING (▲/▼) ligeramente para cambiar la frecuencia paso a paso. Repita este paso hasta que encuentre la emisora que desee escuchar.

## Utilizar el botón FM MODE

Cuando sintonice un programa FM estéreo, puede cambiar entre estéreo y mono pulsando el botón FM MODE.

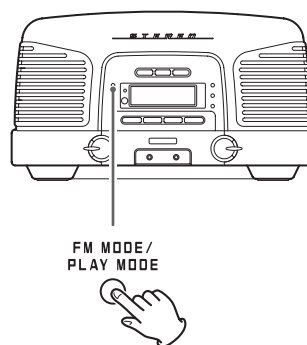

## STEREO

Las emisiones FM estereofónicas se reciben en estéreo y aparece en la pantalla "STEREO".

## MONO

Las emisiones FM estéreo se convierten en mono. Utilice este modo cuando la recepción de la señal en estéreo sea pobre. El sonido será monoaural, pero el ruido se reducirá.

## Si la recepción es pobre

Gire o recolocque la antena de FM para encontrar la mejor posición para la recepción.

Hay una antena de AM integrada en la unidad. Si la recepción de una emisora AM es pobre, cambie la orientación de la unidad.

# Sintonización de presintonías

Se pueden almacenar presintonías hasta un máximo de 20 emisoras de FM y 20 de AM.

**1** Sintonice la emisora que desee almacenar (página 124).

**2** Pulse el botón PROGRAM.

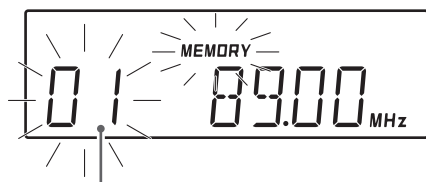
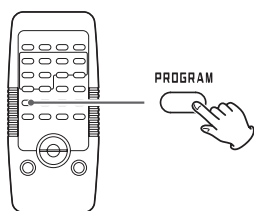

Número de presintonía

**3** En los siguientes 5 segundos, presione el botón de salto (▶▶▶▶) para seleccionar un número de presintonía en el que almacenar la emisora.

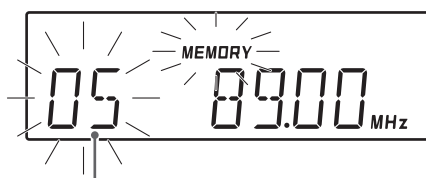
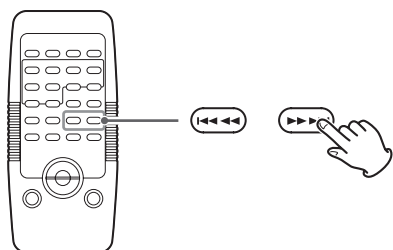

El número de la presintonía que desea establecer

**4** En los siguientes 10 segundos, pulse el botón PROGRAM.



La emisora de radio se guardará y el número de presintonía y el indicador MEMORY dejarán de parpadear y quedarán de forma fija en la pantalla.

Para almacenar más emisoras, repita los pasos **1** a **4**.

- Si la pila de respaldo (página 103) se agota, las presintonías se borrarán en el caso de que haya un corte de luz o de que el cable de corriente se desconecte de la toma de electricidad.

## Escuchar una emisora presintonizada

**1** Pulse el botón FUNCTION repetidamente para seleccionar "FM" o "AM".

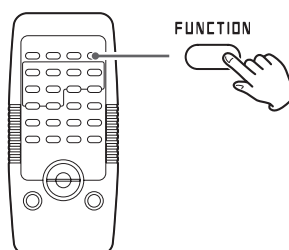

**2** Pulse los botones numéricos o un botón PRESET (▲ / ▼) para seleccionar una presintonía.

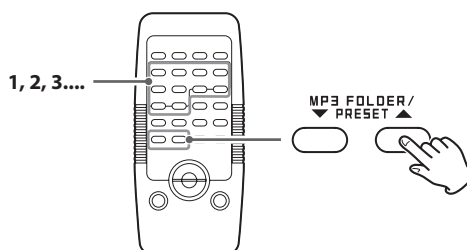

# RDS (solamente para Europa)

El Sistema de Datos por Radio (RDS) es un servicio de radiodifusión que permite a las emisoras enviar información adicional junto con las señales de la programación de radio convencional.

- **El sistema RDS sólo funciona en la banda de frecuencia de FM en Europa.**

## **1** Sintonice una emisora de FM con RDS (página 124).

Aparecerá el indicador RDS.

## **2** Pulse el botón RDS de la unidad principal o del mando a distancia.

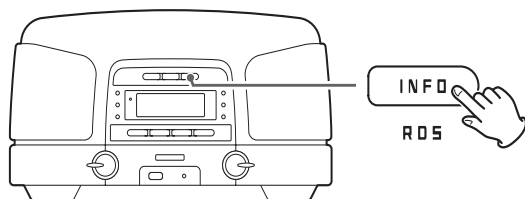

Pulsando el botón RDS se recorren cíclicamente los modos de la siguiente manera:

### **PS (nombre del servicio de programa)**

Cuando se selecciona PS, en pantalla aparece el nombre de la emisora. Si no hay datos PS, en la pantalla aparecerá "NO PS".

### **PTY (tipo de programa RDS)**

Cuando se selecciona PTY, en pantalla aparece el tipo de programa. Si no hay datos PTY, aparecerá "NO PTY".

### **RT (texto por radio)**

Cuando se selecciona RT, en pantalla se muestran hasta 64 caracteres de información transmitidos por la emisora. Si no hay datos RT, aparecerá "NO TEXT".

### **CT (datos horarios RDS)**

Cuando se selecciona CLOCK TIME, aparecen en pantalla los datos horarios suministrados por la emisora. Si no hay datos CT, en pantalla aparecerá "NO CT".

### **Datos horarios RDS (CT)**

El reloj se ajustará automáticamente de acuerdo a los datos CT.

Si sintoniza una emisora RDS que esté emitiendo datos CT incorrectos, el reloj podría ajustarse incorrectamente y esto podría afectar al funcionamiento del temporizador.

Independientemente de qué modo de RDS esté seleccionado, la unidad recibe datos CT y ajusta el reloj.

**Para activar o desactivar el modo CT, pulse y mantenga pulsado el botón INFO durante más de 2 segundos y luego gire el mando de volumen para seleccionar activado (on) o desactivado (off).**

# Búsqueda PTY (solamente para Europa) (1)

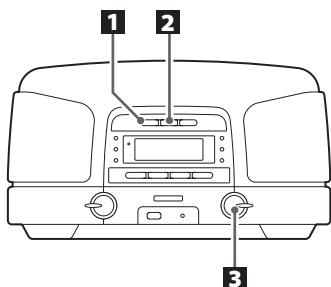

Puede buscar emisoras por tipo de programa. Esta función sólo está disponible a través de los servicios RDS de emisoras de frecuencia modulada (FM) en Europa.

## 1 Pulse el botón FUNCTION para seleccionar FM.



## 2 Pulse y mantenga pulsado el botón PTY durante al menos dos segundos. Después pulse los botones de salto (I<<< <<</>>> >>>I) repetidamente para seleccionar el tipo de programa deseado.

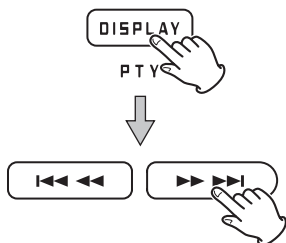

## 3 En los siguientes 5 segundos, gire el mando TUNING.

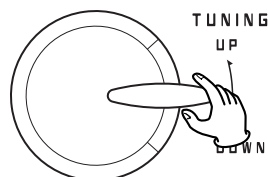

La búsqueda dará comienzo.

- Cuando se encuentre el tipo de programa que usted ha seleccionado, la búsqueda se detendrá y el tipo de programa aparecerá en la pantalla.
- Si el tipo de programa seleccionado no se encuentra en la búsqueda PTY, se detendrá en la frecuencia inicial.
- Si quiere parar la búsqueda, pulse el botón PTY.

## Búsqueda PTY (solamente para Europa) (2)

### PTY (tipo de programa RDS)

NEWS:	noticias breves, convocatorias, opinión pública, informes, situaciones reales	CLASSICS:	música orquestal incluyendo grandes óperas y sinfonías, música de cámara, etc.
AFFAIRS:	sugerencias, incluyendo mensajes prácticos al margen de las noticias, documentos de actualidad, debates y análisis	OTHER M:	otros estilos musicales, incluyendo rhythm & blues y reggae.
INFO:	información útil o de referencia, tales como previsión meteorológica, guías de consumo y consejos médicos	WEATHER:	información y previsión meteorológica.
SPORT:	programas relacionados con el deporte	FINANCE:	información financiera, comercial y bursátil.
EDUCATE:	información educativa y cultural	CHILDREN:	programas infantiles.
DRAMA:	todo tipo de series dramáticas y conciertos	SOCIAL:	temas y acontecimientos sociales.
CULTURE:	todos los aspectos de la cultura nacional o local, incluyendo actos religiosos, filosofía, ciencias sociales, lenguaje y teatro	RELIGION:	programas religiosos.
SCIENCE:	programas sobre ciencias naturales y tecnología	PHONE IN:	programas en los que los oyentes participan y expresan sus opiniones por teléfono.
VARIED:	programas populares como concursos, noticias de entretenimiento, entrevistas, comedias y sátiras	TRAVEL:	información y reportajes sobre viajes.
POP M:	programas sobre música comercial, popular, incluyendo listas de éxitos y superventas de discos, etc.	LEISURE:	programas sobre actividades recreativas.
ROCK M:	música moderna generalmente compuesta e interpretada por jóvenes	JAZZ:	música de jazz.
EASY M :	canciones populares que normalmente duran menos de 5 minutos.	COUNTRY:	música "country".
LIGHT M:	música clásica, instrumental, coral y ligera, dirigida a un público generalista.	NATION M:	música nacional.
		OLDIES:	música de la llamada época dorada de la música popular.
		FOLK M:	música folk.
		DOCUMENT:	documentales.
		TEST:	Se emiten cuando se prueban señales de emergencia en equipos emisores y receptores. No tienen como función la sintonización ni búsqueda dinámica en los receptores de los consumidores.
		ALARM:	programas que notifican mensajes sobre emergencias e información sobre desastres naturales.



## Temporizador de apagado

La unidad puede entrar en reposo (standby) después de una cantidad de tiempo especificada.

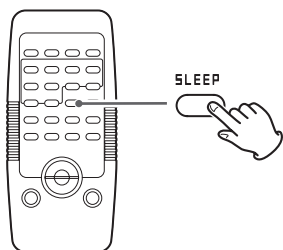

Pulse el botón SLEEP repetidamente hasta que aparezca en la pantalla el ajuste deseado.

Los ajustes del tiempo que ha de transcurrir hasta que la unidad entre en reposo (standby) cambian como sigue:

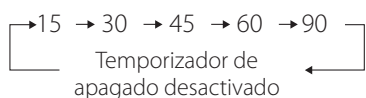

- La pantalla se atenúa cuando el temporizador de apagado está activado.
- Después de ajustar el temporizador de apagado, pulse el botón SLEEP una vez para mostrar en pantalla durante unos segundos la cantidad de tiempo hasta que la unidad entre en el modo de reposo (standby).

## Temporizador despertador (1)

Esta unidad tiene una función de temporizador despertador. A la hora que se establezca, el sonido saldrá por los altavoces.

- Ajuste el reloj antes de ajustar el temporizador (página 109).

**1** Mantenga pulsado el botón TIMER durante al menos dos segundos.



Aparecerá "ON" (encendido) y parpadeará el valor la hora.

- Si no se lleva a cabo ninguna acción durante 10 segundos, los ajustes del temporizador se cancelarán automáticamente.

**2** Pulse los botones de salto (|<<<< / >>>>|) para ajustar el valor de la hora del horario de inicio y pulse el botón TIMER.

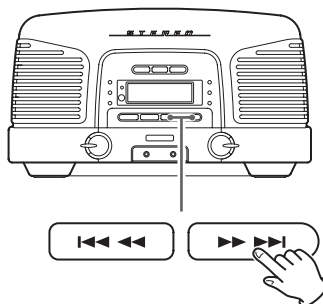

Continúa en la página siguiente →

## Temporizador despertador (2)

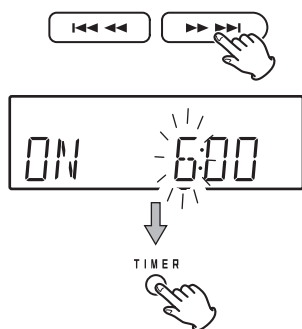

El valor de los minutos parpadeará.

- 3** Pulse los botones de salto (I◀◀ ◀◀/▶▶ ▶▶I) para ajustar los minutos del horario de inicio y pulse el botón **TIMER**.

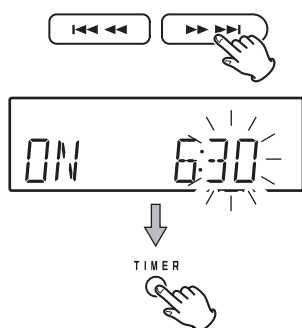

Después de ajustar el horario de inicio del temporizador, aparecerá "OFF" y parpadeará el valor de la hora.

- 4** Pulse los botones de salto (I◀◀ ◀◀/▶▶ ▶▶I) para ajustar la hora del horario de finalización y pulse el botón **TIMER**.

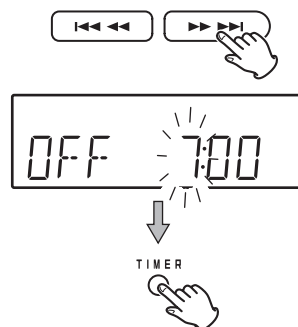

El valor de los minutos parpadeará.

- 5** Pulse los botones de salto (I◀◀ ◀◀/▶▶ ▶▶I) para ajustar los minutos del horario de finalización y pulse el botón **TIMER**.

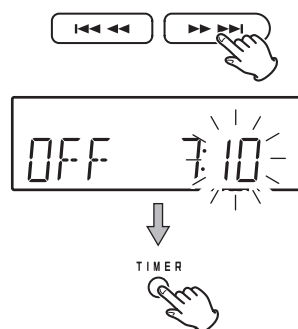

Ahora en pantalla aparecerá la fuente de reproducción.

- 6** Pulse los botones de salto (|◀◀ ◀◀/▶▶ ▶▶|) para seleccionar la fuente de reproducción y pulse el botón **TIMER**.

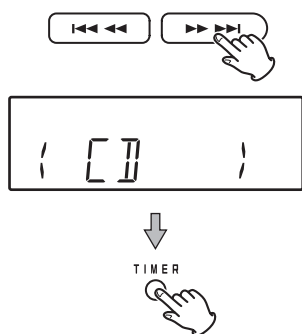

"AUX" y "BLUETOOTH" no se pueden establecerse como fuentes de reproducción. Seleccione BUZZER para un sonido de alarma electrónico.

- 7** Pulse los botones de salto (|◀◀ ◀◀/▶▶ ▶▶|) para ajustar el volumen y pulse el botón **TIMER**.

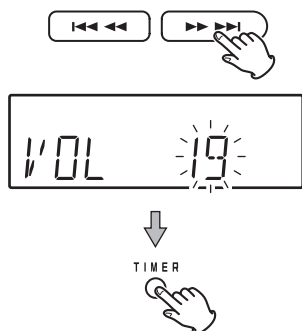

El indicador **TIMER** aparecerá en la pantalla y la pantalla volverá a mostrar el modo utilizado antes de iniciar el ajuste del temporizador.

- 8** Prepare la fuente de reproducción.

Si ha seleccionado "CD", coloque un disco. (Si no carga ningún disco, el temporizador utilizará el sintonizador (FM) como fuente de reproducción en su lugar.) Si ha seleccionado "AM" o "FM", sintonice una emisora.

- 9** Pulse el botón **STANDBY/ON** para poner la unidad en modo de reposo (standby).

**El temporizador no funcionará si la unidad no está en reposo (standby).**

Esto completa el ajuste del temporizador de despertador.

- Si la pila de respaldo (página 103) se agota, los ajustes del temporizador se borrarán en el caso de que haya un corte de luz o de que el cable de corriente se desconecte de la toma de electricidad.
- Cuando el temporizador se active al horario de inicio establecido, la unidad comenzará a funcionar y el indicador **TIMER** parpadeará en la pantalla.

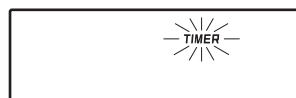

## Temporizador despertador (3)

### Desactivar el temporizador

Pulse el botón TIMER para desactivar el temporizador despertador.



El indicador TIMER desaparecerá de la pantalla.

- Cuando pulse el botón TIMER para desactivar el temporizador despertador, el horario de desactivación (entrada en reposo) aparecerá en la pantalla durante unos segundos.

### Activar el temporizador

Pulse el botón TIMER para activar el temporizador despertador.



El indicador TIMER aparecerá de la pantalla.

- Durante la reproducción con temporizador, pulse el botón TIMER para desactivar el temporizador. La unidad no se apagará (no entrará en reposo) automáticamente cuando el temporizador alcance el horario de finalización.
- Cuando pulse el botón TIMER para activar el temporizador, en la pantalla aparecerá el horario de activación durante unos segundos.
- Cuando la fuente de reproducción es BUZZER, sin embargo, al pulsar el botón TIMER la unidad se pondrá en reposo (standby).

### Utilizar la función Snooze (interrupción)

Cuando el temporizador despertador activa la unidad y se emite sonido por los altavoces, puede pulsar el botón SNOOZE para desactivarlo temporalmente. Pulsándolo una vez pondrá la unidad en reposo (standby). Después de transcurridos unos 5 minutos, se restablecerá el sonido. Puede utilizar esta función repetidamente.

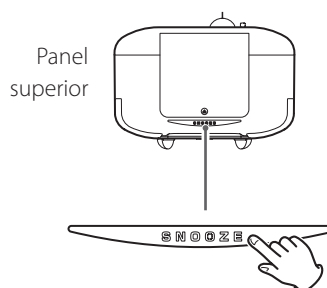

# Solución de posibles fallos (1)

Si experimenta algún problema con esta unidad, por favor compruebe los apartados siguientes antes de solicitar asistencia técnica.

Si aún así la unidad no funciona correctamente, póngase en contacto con el establecimiento donde adquirió la unidad.

## General

### La unidad no se enciende.

- ➔ Compruebe que el cable de corriente está enchufado a una toma de electricidad que funciona. Compruebe que el cable de corriente está correctamente conectado a esta unidad.

### No sale sonido.

- ➔ Seleccione la fuente usando el botón FUNCTION.
- ➔ Ajuste el volumen.
- ➔ Desconecte los auriculares del terminal PHONES. Mientras el conector de los auriculares está insertado en el terminal PHONES, no sale sonido por los altavoces.
- ➔ Si en la pantalla aparece "MUTING" (silenciamiento), pulse el botón MUTING.

### El sonido es ruidoso.

- ➔ La unidad está demasiado cerca de un televisor o aparato similar. Instale la unidad alejada de dichos aparatos.

### El mando a distancia no funciona.

- ➔ Pulse el botón STANDBY/ON para encender la unidad.
- ➔ Si las pilas del mando a distancia se agotan, sustitúyalas por otras nuevas.
- ➔ Apunte con el mando a distancia hacia el panel frontal de la unidad desde una distancia inferior a unos 5 m.
- ➔ Elimine los obstáculos interpuestos entre el mando a distancia y la unidad principal.
- ➔ Si hay alguna luz intensa cerca de la unidad, apáguela.

## Sintonizador

### No se recibe una emisora. La recepción es pobre.

- ➔ Sintonice la emisora correctamente.
- ➔ Gire o recolocque la antena de FM para encontrar la mejor posición para la recepción.
- ➔ La unidad tiene incorporada una antena de AM. Si la recepción de una emisora de AM es pobre, cambie la orientación de la unidad. Puede que una buena recepción no sea posible desde dentro de bloques de viviendas u otros edificios que estén contruidos con hormigón reforzado. En ese caso, ponga la unidad cerca de una ventana.

### Emisiones de FM en estéreo se convierten en mono.

- ➔ Pulse el botón FM MODE para seleccionar "stereo".

## Reproductor de CD

### La reproducción no es posible.

- ➔ Si el disco está al revés, vuelva a cargarlo con el lado de la etiqueta hacia arriba.
- ➔ Si el disco está sucio, límpielo.
- ➔ Los discos que no tienen nada grabado o que no han sido finalizados no se pueden reproducir. Asegúrese de que los discos CD-R/CD-RW que quiere reproducir contienen grabaciones y han sido finalizados.
- ➔ Dependiendo de la calidad del disco y de las condiciones de grabación, es posible que algunos discos CD-R/CD-RW no puedan reproducirse.

### El sonido salta.

- ➔ Las vibraciones pueden hacer que el sonido salte. Coloque esta unidad en un lugar estable.
- ➔ Si el disco está sucio, límpielo.
- ➔ No reproduzca ningún disco que esté deformado, deteriorado o dañado.

## Solución de posibles fallos (2)

### Archivos MP3/WMA

#### La reproducción no es posible.

- ➔ Compruebe el formato del archivo. Los archivos MP3 se reconocen por la extensión de archivo ".mp3" y los archivos WMA por la extensión ".wma".
- ➔ El archivo MP3/WMA podría estar dañado.
- ➔ Confirme que el formato del archivo es uno que esta unidad puede reproducir (página 100).

#### El nombre de la canción, el nombre del artista y el nombre del álbum no aparecen en la pantalla.

- ➔ No hay información de etiqueta ID3 para ese archivo de música. Edite el nombre de la canción, el nombre del artista y la información del álbum de la canción en un PC utilizando un aplicación adecuada.

#### Algunos caracteres desconocidos aparecen en la pantalla.

- ➔ Si la información del archivo utiliza caracteres japoneses, chinos u otros caracteres de doble byte, es posible la reproducción pero su nombre no se mostrará correctamente.

### Tecnología inalámbrica Bluetooth

#### El emparejamiento falla.

- ➔ Remítase al manual de instrucciones del dispositivo con tecnología Bluetooth.
- ➔ Apague y encienda esta unidad y el otro dispositivo con tecnología Bluetooth una vez. A continuación, intente de nuevo el emparejamiento.
- ➔ Apague todos los dispositivos con tecnología Bluetooth que no sean el que está intentando emparejar con esta unidad.
- ➔ Después de borrar los datos del "SL-D930" del otro dispositivo con tecnología Bluetooth, intente de nuevo el emparejamiento.

#### No se puede conectar.

- ➔ Confirme que el otro dispositivo con tecnología Bluetooth está encendido y su función Bluetooth activada.
- ➔ ¿Están la unidad y el otro dispositivo con tecnología Bluetooth demasiado alejados? ¿Hay una pared u otro obstáculo entre ellos?
- ➔ Ponga esta unidad en reposo (standby) y vuelva a encenderla.
- ➔ Desempareje el "SL-D930" del dispositivo con tecnología Bluetooth y siga las instrucciones de "Emparejamiento con otro dispositivo con tecnología Bluetooth" en la página 123.

#### El sonido salta o hay ruido.

- ➔ ¿Hay una red inalámbrica LAN, otro dispositivo con tecnología Bluetooth, un horno microondas o equipos electrónicos similares en las inmediaciones?
- ➔ Mantenga dichos dispositivos tan alejados como sea posible.
- ➔ Reduzca la distancia entre el otro dispositivo con tecnología Bluetooth y esta unidad durante su uso.
- ➔ Pruebe a mover de sitio el otro dispositivo con tecnología Bluetooth y esta unidad.

Esta unidad utiliza un microprocesador, de modo que ruidos externos y otras interferencias pueden hacer que la unidad deje de funcionar correctamente. En tales casos, desenchufe el cable de corriente de la toma de electricidad y espere un rato. Después, vuelva a enchufarlo e intente la operación otra vez.

- Tenga en cuenta cuando haga esto que si en la unidad principal no hay instalada una pila de litio plana como respaldo de la memoria interna, los ajustes del reloj, del temporizador y de las presintonías de emisoras de radio se perderán.

Si la unidad no funciona correctamente después de llevar a cabo las medidas anteriores, siga las instrucciones sobre "Restablecer la unidad a su estado original".

#### **Restablecer la unidad a su estado original**

Utilice la punta de un bolígrafo o herramienta similar para presionar ligeramente el interruptor de reinicialización situado debajo de la tapa del compartimento de disco. Este procedimiento borra todo lo que haya en la memoria de la unidad y restablece los ajustes de fábrica por defecto.

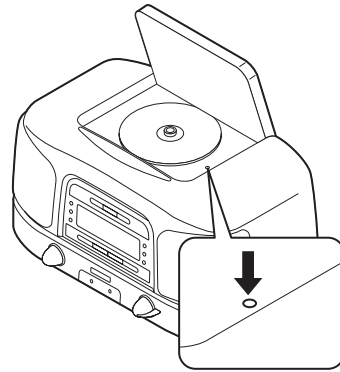

#### **Advertencia sobre la condensación**

Cuando la unidad se traslada desde el frío del exterior a un lugar interior más cálido, o se usa en breve espacio de tiempo después de que se haya encendido la calefacción en la habitación donde esté ubicada, por ejemplo, existe peligro de condensación en las piezas móviles o en las lentes, lo que podría hacer que la unidad no funcione correctamente. Si esto sucede, enciéndala unidad y déjela encendida durante 1 o 2 horas. Esto permitirá que la unidad vuelva a funcionar correctamente.

# Especificaciones

## Sintonizador

Rango de sintonización

FM . . . . . de 87.50 MHz a 108.00 MHz

AM

Modelo para Europa. . . . . 522 kHz – 1629 kHz

Modelo para USA/Canada . . . . . 530 kHz – 1710 kHz

## Reproductor de CD

Repuesta de frecuencias . . . . . de 20 Hz a 20 kHz

Lloro y centelleo . . . Por debajo de los límites de medición

## Función Bluetooth

Versión de Bluetooth . . . . . V3.0+EDR

Perfiles . . . . . A2DP, AVRCP

Codificación . . . . . SBC

Protección de contenidos . . . . . SCMS-T soportado

Clase . . . . . 2 (distancia de recepción máxima aprox. 10 m)

## Formato de reproducción MP3/WMA

MP3

Extensión. . . . . .mp3

Velocidad de bits. . . . . de 16 kbps a 320 kbps

Frecuencia de muestreo . . . . . 16 kHz, 22.05 kHz, 24 kHz,  
32 kHz, 44.1 kHz, 48 kHz

Estándares soportados . . . MPEG-1/2/2.5 Audio Capas-2/3

WMA

Extensión. . . . . .wma

Velocidad de bits. . . . . de 16 kbps a 320 kbps

Frecuencia de muestreo . . . . . 16 kHz, 22.05 kHz, 24 kHz,  
32 kHz, 44.1 kHz, 48 kHz

Estándares soportados . . . . . WMA 7.0/8.0/9.0  
(DRM no soportado)

Número máximo de carpetas . . . . . 99

Número máximo de archivos . . . . . 999

## Amplificador

Salida de potencia

Frontal . . . . . 5 W + 5 W

Subwoofer. . . . . 10 W

## Altavoces

Frontal

Unidades. . . . . 65 mm × 2

Impedancia . . . . . 4 Ω

Subwoofer

Unidades. . . . . 80 mm × 1

Impedancia . . . . . 8 Ω

## General

Alimentación

Modelo para Europa. . . . . CA 230 V, 50 Hz

Modelo para USA/Canada . . . . . CA 120 V, 60 Hz

Consumo de corriente . . . . . 20 W

Dimensiones (an. × al. × pro.) . . . . . 310 × 190 × 230 mm

Peso . . . . . 5.1 kg

## Accesorios incluidos

Mando a distancia (RC-1311) × 1

Pilas para el mando a distancia (AAA) × 2

Pila para la memoria de respaldo (CR2032) × 1

Cable con mini-jack estéreo × 1

Manual del usuario (este documento) × 1

- Las especificaciones y el diseño están sujetos a cambios sin previo aviso.
- El peso y las dimensiones son aproximadas.
- Las ilustraciones de este manual pueden diferir ligeramente de los modelos de producción.



# WARRANTY/GARANTIE/GARANTÍA (1)

## In the United States/Canada/Aux États-Unis/Canada

Model/Modèle: **SL-D930**

Serial No./N° de série

Owner's address/Adresse du propriétaire



Date of purchase/Date de l'achat

Dealer's name/Nom du détaillant

Owner's name/Nom du propriétaire

Dealer's address/Adresse du détaillant

### Length of Warranty

The parts and labor warranty will be effective for one (1) year from the date of the original purchase for products not used for commercial purposes. For products used commercially, the warranty is ninety (90) days for magnetic heads and optical pickups, one (1) year for all other parts and ninety (90) days for labor.

### Who Is Covered Under This Warranty

This warranty is valid only in the United States or Canada, dependent upon the country in which original purchase was made, and enforceable only by the original purchaser within the country in which the purchase was made.

### What Is Not Covered Under This Warranty

- Damage to or deterioration of the external cabinet.
- Damage resulting from accident, misuse, abuse, or neglect.
- Damage resulting from failure to follow instructions contained in the products owners' manual or otherwise provided with the product.
- Damage occurring during shipment of the product (Claims must be presented to the carrier).
- Damage resulting from the repair or attempted repair by anyone other than TEAC or an authorized TEAC.
- Damage resulting from modification or attempted modification of product not authorized by TEAC.
- Damage resulting from causes other than product defects, including lack of technical skills, competence, or experience of the user.
- Damage to any unit that has been altered or which the serial number has been defaced, modified or removed.

### What TEAC Will Pay For

TEAC will pay all labor and material expenses for items covered by the warranty. Payment of shipping charges is covered in the next section.

### How To Obtain Warranty Service

Your unit must be serviced by an authorized TEAC service station within the country in which the product was purchased. If you are unable to locate an authorized service station in your area, please contact TEAC at the applicable address shown at the end of this warranty statement. PLEASE DO NOT RETURN YOUR UNIT TO TEAC WITHOUT OUR PRIOR AUTHORIZATION. You must pay shipping charges if it is necessary to ship the product for service. However, if the necessary repairs are covered by warranty, we will pay the return shipping charges to any destination within the country in which the product was purchased. Whenever warranty service is required, you must present the original dated sales receipt, or other proof indicating the purchase place and date, as proof of warranty coverage.

### LIMITATION OF IMPLIED WARRANTIES

ALL IMPLIED WARRANTIES, INCLUDING WARRANTIES OF MERCHANTABILITY AND FITNESS FOR A PARTICULAR PURPOSE, ARE LIMITED IN DURATION TO THE LENGTH OF THIS WARRANTY.

### EXCLUSION OF DAMAGES

TEAC'S LIABILITY FOR ANY DEFECTIVE PRODUCT IS LIMITED TO REPAIR OR REPLACEMENT OF THE PRODUCT, AT TEAC'S OPTION. TEAC SHALL NOT BE LIABLE FOR DAMAGE BASED UPON INCONVENIENCE, LOSS OF USE OF THE PRODUCT, INTERRUPTED OPERATION, COMMERCIAL LOSS OR LOST PROFITS, OR ANY OTHER DAMAGES, WHETHER INCIDENTAL, CONSEQUENTIAL, PUNITIVE OR OTHERWISE.

SOME STATES OR PROVINCES DO NOT ALLOW LIMITATIONS ON HOW LONG AN IMPLIED WARRANTY LASTS AND/OR DO NOT ALLOW THE EXCLUSION OR LIMITATION OF INCIDENTAL OR CONSEQUENTIAL DAMAGES, SO THE ABOVE LIMITATIONS AND EXCLUSIONS MAY NOT APPLY TO YOU.

THIS WARRANTY GIVES YOU SPECIFIC RIGHTS, AND MAY VARY FROM SOME OF THE RIGHTS PROVIDED BY LAW. THESE RIGHTS MAY VARY FROM STATE TO STATE OR PROVINCE TO PROVINCE.

# WARRANTY/GARANTIE/GARANTÍA (2)

## Durée de la garantie

La garantie pièces et main d'œuvre sera valable un (1) an à compter de la date d'achat initial des produits non utilisés dans un but commercial. Pour les produits à utilisation commerciale, la garantie des têtes magnétiques et capteurs optiques est de quatre-vingt dix (90) jours, elle est d'un (1) an pour les autres pièces et quatre-vingt dix (90) jours pour la main d'œuvre.

## Bénéficiaire de la garantie

Cette garantie n'est valable qu'aux États-Unis et au Canada, selon le pays d'achat initial, et ne s'applique qu'à l'acquéreur initial dans le pays d'achat.

## Ce qui n'est pas couvert par cette garantie

- Les dommages ou détériorations du boîtier externe.
- Les dommages résultant d'un accident, d'une mauvaise utilisation, d'un abus ou d'une négligence.
- Les dommages résultant du non-respect des instructions contenues dans le mode d'emploi du produit ou fournies avec le produit.
- Les dommages survenus durant le transport du produit (les réclamations doivent être adressées au transporteur).
- Les dommages résultant d'une réparation ou tentative de réparation effectuée par toute personne extérieure au service après-vente TEAC ou agréé par TEAC.
- Les dommages résultant d'une modification ou tentative de modification de produit non autorisée par TEAC.
- Les dommages résultant de causes autres que des défauts de produit, y compris le manque d'aptitude technique, de compétence ou d'expérience de l'utilisateur.
- Les dommages de toute unité ayant été modifiée ou dont le numéro de série a été effacé, modifié ou retiré.

## Frais pris en charge par TEAC

TEAC prendra en charge tous les frais de pièces et main d'œuvre pour les articles couverts par la garantie. Les frais d'expédition sont évoqués dans la section suivante.

## Comment obtenir une intervention sous garantie

Votre unité doit être réparée par un service après-vente agréé par TEAC dans le pays d'achat du produit. Si vous ne trouvez pas de service après-vente agréé dans votre région, veuillez contacter TEAC à l'adresse appropriée donnée à la fin de cette garantie. VEUILLEZ NE PAS RENVOYER VOTRE UNITÉ CHEZ TEAC SANS NOTRE AUTORISATION PRÉALABLE. Si le produit doit être renvoyé pour réparation, les frais d'expédition sont à votre charge. Toutefois, si les réparations nécessaires sont couvertes par la garantie, nous prendrons à notre charge les frais de retour vers toute destination dans le pays d'achat du produit. Lorsqu'une réparation sous garantie est requise, vous devez présenter comme preuve de couverture par la garantie la facture d'achat originale datée ou une autre preuve d'achat mentionnant le lieu et la date d'achat.

## LIMITATION DES GARANTIES IMPLICITES

TOUTES LES GARANTIES IMPLICITES, Y COMPRIS LES GARANTIES DE QUALITÉ MARCHANDE ET D'ADÉQUATION À UN USAGE PARTICULIER, SONT LIMITÉES À LA DURÉE DE CETTE GARANTIE.

## EXCLUSION DE DOMMAGES

LA RESPONSABILITÉ DE TEAC VIS-À-VIS DE TOUT PRODUIT DÉFECTUEUX EST LIMITÉE À LA RÉPARATION OU AU REMPLACEMENT DU PRODUIT, AU GRÉ DE TEAC. TEAC NE POURRA ÊTRE TENU POUR RESPONSABLE DE QUELCONQUES DOMMAGES SE RAPPORTANT AU DÉRANGEMENT, À LA PERTE D'USAGE DU PRODUIT, À L'INTERRUPTION DE L'UTILISATION, AUX PERTES COMMERCIALES OU DE PROFITS, NI D'AUCUN AUTRE DOMMAGE, QU'IL SOIT ACCESSOIRE, INDIRECT, PUNITIF OU AUTRE.

CERTAINS ÉTATS OU PROVINCES N'AUTORISENT PAS DE LIMITATIONS DE DURÉE D'UNE GARANTIE IMPLICITE ET/OU N'AUTORISENT PAS L'EXCLUSION OU LA LIMITATION DES DOMMAGES ACCESSOIRES OU INDIRECTS, AUQUEL CAS LES LIMITATIONS ET EXCLUSIONS CI-DESSUS PEUVENT NE PAS VOUS ÊTRE APPLICABLES.

CETTE GARANTIE VOUS DONNE DES DROITS SPÉCIFIQUES QUI PEUVENT ÊTRE DIFFÉRENTS DE CERTAINS DROITS OCTROYÉS PAR LA LOI. CES DROITS PEUVENT VARIER D'UN ÉTAT À L'AUTRE OU D'UNE PROVINCE À L'AUTRE.

## Europe/Europa

This product is subject to the legal warranty regulations of the country of purchase. In case of a defect or a problem, please contact the dealer where you bought the product.

Ce produit est sujet aux réglementations concernant la garantie légale dans le pays d'achat. En cas de défaut ou de problème, veuillez contacter le revendeur chez qui vous avez acheté le produit.

Las condiciones legales de garantía de este aparato están sujetas a las disposiciones legales sobre garantía del país en el que ha sido adquirido. En caso de garantía, debe dirigirse al establecimiento donde adquirió el aparato.

## In other countries/areas

This warranty gives you specific legal rights, and you may also have other rights that vary by country, state or province.

If you have a warranty claim or request, please contact the dealer where you bought the product.

该保证书赋予了顾客特定的合法权利，并且因国家，州或省等地域的不同，顾客可能拥有其他权利。如需申请或要求保修，请与购买本产品的销售店进行联系。



# TEAC

---

**TEAC CORPORATION** 1-47 Ochiai, Tama-shi, Tokyo 206-8530, Japan Phone: +81-42-356-9156

---

TEAC AMERICA, INC. 1834 Gage Road, Montebello, California 90640 U.S.A. Phone: +1-323-726-0303

---

TEAC AUDIO EUROPE Liegnitzer Straße 6, 82194 Gröbenzell, Germany Phone: +49-8142-4208-141

---

This appliance has a serial number located on the rear panel. Please record the model number and serial number and retain them for your records.

Model name: SL-D930

Serial number: \_\_\_\_\_

1014 MA-1983C